



VINAINCON ENGINEERING AND CONSTRUCTION JSC.
CÔNG TY CỔ PHẦN TƯ VẤN THIẾT KẾ VÀ XÂY DỰNG VINAINCON



MỤC LỤC

Phần I. Thông tin chung

- I.1. Thông tin chung
- I.2. Sơ đồ tổ chức

Phần II. Năng lực tài chính

Phần III. Hồ sơ kinh nghiệm

- III.1 – Các dự án thi công
 - III.1.1. Các công trình công nghiệp*
 - III.1.2. Các công trình dân dụng*
- III.2-. Các công trình EPC
- III.3 - Tư vấn thiết kế và các dịch vụ tư vấn
- III.4- Lập dự án báo cáo nghiên cứu khả thi và báo cáo kinh tế kỹ thuật
- III.5- Tư vấn giám sát và quản lý dự án

Phần IV. Nhân lực

Phần V. Các thiết kế và phần mềm trợ giúp công tác tư vấn

- V.1. Danh sách các thiết bị chuyên môn
- V.2. Phần mềm trợ giúp cho công tác tư vấn

Phần VI. Hệ thống quản lý chất lượng

- VI.1. Chính sách, chất lượng
- VI.2. Quy trình thiết kế
- VI.3. Mô tả các quy trình thiết kế



PHẦN I. THÔNG TIN CHUNG

- I.1. Thông tin chung
- I.2. Sơ đồ tổ chức



PHẦN I. THÔNG TIN CHUNG

I.1. THÔNG TIN CHUNG

Tên giao dịch : CÔNG TY CỔ PHẦN TƯ VẤN THIẾT KẾ VÀ XÂY DỰNG VINAINCON

Tên giao dịch Quốc tế : VINAINCON ENGINEERING AND CONSTRUCTION JOINT STOCK COMPANY

Tên viết tắt : VINAINCON E&C

❖ **Trụ sở chính:**

Địa chỉ : Lầu 3 Tòa nhà Vinaincon- Số 5 Láng Hạ - P. Thành Công, Q. Ba Đình – Tp. Hà Nội- Việt Nam

Số điện thoại : (84) - 24 - 35142 418/35143 350/35143709

Số FAX : (84) - 24 - 35 143 095

Website : www.vinaincon-ec.com
www.vinaincon-ec.vn

E-mail : vnec@vinaincon-ec.vn

❖ **Lãnh đạo công ty**

Chủ tịch HĐQT : Ông. Hoàng Chí Cường

Tổng Giám đốc : Ông. Tạ Đăng Tính

Phó Tổng Giám đốc : Ông. Nguyễn Thành Nam

: Ông. Trần Văn Toàn

❖ **Số tài khoản:**

1. Tài khoản tại Ngân hàng đầu tư và phát triển Việt Nam – Chi nhánh Sở giao dịch 1

Số tài khoản VNĐ: 12010000484051

SWIFT code: BIDVNVX120

2. Tài khoản tại Ngân hàng Việt Nam thịnh vượng – Hội sở chính

Số tài khoản VNĐ: 52473737

❖ **Giấy chứng nhận đăng ký doanh nghiệp:**

Mã số thuế: 0107273056

Giấy chứng nhận đăng ký doanh nghiệp số 0107273056 do Sở Kế hoạch và Đầu tư Hà Nội cấp ngày 29/12/2015

❖ **Quá trình hình thành và phát triển:**



Công ty Cổ phần Tư vấn Thiết kế và Xây dựng (VINAINCON E&C) tiền thân là Trung tâm Tư vấn Thiết kế và Xây dựng (C.C.D.C) trực thuộc Tổng Công ty Xây dựng Công nghiệp Việt Nam được thành lập theo quyết định số: 03/1999/QĐ-BCN ngày 19/01/1999 của Bộ Công nghiệp. Từ ngày 14 tháng 11 năm 2011, Trung tâm Tư vấn Thiết kế và Xây dựng được chuyển đổi thành: **Chi nhánh Tư vấn Thiết kế và Xây dựng – Tổng Công ty Cổ phần Xây dựng Công nghiệp Việt Nam** theo quyết định số: 235/QĐ-VINAINCON-HĐQT ngày 14/11/2011 của Tổng công ty Cổ phần Xây dựng công nghiệp Việt Nam.

Căn cứ nghị quyết số 41-1/NQ-HĐQT ngày 12/11/2015 và Quyết định số 146/QĐ-VINAINCON-HĐQT ngày 12/11/2015 của Hội đồng quản trị Tổng công ty CP Xây dựng công nghiệp Việt Nam về việc thông qua phương án tách Chi nhánh Tư vấn thiết kế & Xây dựng và thành lập **Công ty CP Tư vấn thiết kế và Xây dựng VINAINCON (VINAINCON E&C)**, kể từ ngày 29/12/2015, Chi nhánh Tư vấn thiết kế và Xây dựng – Tổng công ty CP Xây dựng công nghiệp Việt Nam chính thức được tách từ Tổng Cty CP Xây dựng công nghiệp Việt Nam chuyển thành **Công ty CP Tư vấn thiết kế và xây dựng VINAINCON**. Công ty CP Tư vấn thiết kế và xây dựng VINAINCON được kế thừa nguyên trạng các hoạt động sản xuất kinh doanh, toàn bộ tài sản, tiền vốn nêu trong Báo cáo tài chính, nhân lực, năng lực hành nghề, các quyền và nghĩa vụ khác của Chi nhánh Tư vấn thiết kế và Xây dựng - Tổng công ty CP Xây dựng công nghiệp Việt Nam.

Với trên 20 năm kinh nghiệm cùng đội ngũ lãnh đạo đoàn kết, vững mạnh và đội ngũ kỹ sư giỏi về chuyên môn, năng động và nhiệt tình lao động sáng tạo, VINAINCON E&C có đủ năng lực thực hiện các dự án có quy mô vừa và lớn về tư vấn xây dựng, cung cấp thiết bị, thi công xây lắp hoặc theo hình thức chìa khóa trao tay, EPC và một số lĩnh vực hoạt động xây dựng khác. Các dự án chúng tôi thực hiện đã được khách hàng trong và ngoài nước tín nhiệm và đánh giá cao.

VINAINCON E&C cũng đã thiết lập mối quan hệ và tìm các đối tác liên danh, các cộng tác viên, các chuyên gia đầu ngành trong và ngoài nước để đảm bảo các yêu cầu của khách hàng về chất lượng, tiến độ cho các dự án và đồng thời hợp tác chặt chẽ với các công ty tư vấn nước ngoài như Nhật Bản, Hàn Quốc, Malaysia, Singapore, Trung Quốc, Anh, Úc, Mỹ vv... Nhờ đó VINAINCON E&C đã dần dần hoà nhập vào thị trường xây dựng Quốc tế và đào tạo được đội ngũ cán bộ, kỹ sư thông thạo nghiệp vụ và kinh nghiệm công tác theo các quy trình công nghệ tiên tiến.

Chúng tôi rất mong muốn được hợp tác với Quý khách hàng và sẵn sàng đáp ứng mọi yêu cầu về công tác tư vấn, lập dự án đầu tư, khảo sát, thiết kế, quản lý dự án,

tư vấn giám sát cung cấp thiết bị, thi công xây dựng các công trình công nghiệp và dân dụng.

❖ Lĩnh vực hoạt động

Công ty CP Tư vấn Thiết kế và Xây dựng VINAINCON có năng lực thực hiện các lĩnh vực sau:

- Xây dựng nhà các loại
- Xây dựng công trình công ích
- Lắp đặt hệ thống điện
- Hoạt động xây dựng chuyên dụng khác
- Hoạt động tư vấn quản lý (không bao gồm tư vấn pháp luật, tài chính, kế toán, kiểm toán, thuế và chứng khoán)
- Hoạt động chuyên môn, khoa học và công nghệ khác chưa được phân vào đâu
- Sửa chữa thiết bị điện
- Xây dựng công trình kỹ thuật dân dụng khác
- Phá dỡ
- Lắp đặt hệ thống xây dựng khác
- Chuẩn bị mặt bằng (không bao gồm dò mìn và các loại tương tự tại mặt bằng xây dựng)
- Hoạt động kiến trúc và tư vấn kỹ thuật có liên quan (bao gồm các lĩnh vực có yêu cầu chứng chỉ hoạt động xây dựng)
- Nghiên cứu và phát triển thực nghiệm khoa học tự nhiên và kỹ thuật
- Cho thuê máy móc, thiết bị và đồ dùng hữu hình khác (trừ máy bay và khinh khí cầu)
- Lắp đặt máy móc và thiết bị công nghiệp
- Buôn bán vật liệu, thiết bị lắp đặt khác trong xây dựng
- Gia công cơ khí; xử lý và tráng phủ kim loại
- Thoát nước và xử lý nước thải
- Xây dựng công trình đường sắt và đường bộ
- Lắp đặt hệ thống cấp, thoát nước, lò sưởi và điều hòa không khí
- Hoàn thiện công trình xây dựng
- Sản xuất thùng, bể chứa và dụng cụ chứa bằng kim loại
- Bán buôn thiết bị và linh kiện điện tử, viễn thông
- Sản xuất bê tông và các sản phẩm từ xi măng và thạch cao
- Cắt tạo dáng và hoàn thiện đá
- Sản xuất các cấu kiện kim loại
- Rèn, dập, ép và cán kim loại; luyện bột kim loại
- Sản xuất các sản phẩm khác bằng kim loại

- Kho bãi và lưu giữ hàng hóa
- Khai thác đá, cát, sỏi, đất sét
- Hoạt động dịch vụ hỗ trợ khai thác mỏ và quặng khác
- Đại lý ô tô và xe có động cơ khác
- Đại lý. Môi giới, đấu giá (không bao gồm môi giới chứng khoán, bảo hiểm, bất động sản và môi giới hôn nhân có yếu tố nước ngoài)
- Buôn bán máy vi tính, thiết bị ngoại vi và phần mềm
- Buôn bán kim loại và quặng kim loại
- Hoạt động dịch vụ hỗ trợ trực tiếp cho vận tải đường sắt và đường bộ
- Hoạt động dịch vụ hỗ trợ khác liên quan đến vận tải
- Tư vấn, môi giới, đấu giá bất động sản, đấu giá quyền sử dụng đất ; chi tiết Tư vấn bất động sản;
- Cho thuê xe có động cơ
- Vận tải hàng hóa đường thủy nội địa
- Khai thác quặng kim loại khác không chứa sắt
- Sản xuất vật liệu xây dựng từ đất sét
- Sửa chữa máy móc thiết bị
- Bốc xếp hàng hóa
- Vận tải hàng hóa bằng đường bộ
- Bán buôn ô tô và xe có động cơ khác
- Bán buôn máy móc, thiết bị và phụ tùng máy khác
- Bán buôn chuyên doanh khác
- Bán lẻ đồ ngũ kim, sơn, kính và thiết bị lắp đặt khác trong xây dựng trong các cửa hàng chuyên doanh
- Lập dự án đầu tư xây dựng công trình;
- Quản lý dự án đầu tư xây dựng công trình;
- Thiết kế quy hoạch xây dựng;
- Thiết kế kết cấu công trình dân dụng và công nghiệp;
- Thiết kế kiến trúc công trình; Thiết kế nội, ngoại thất;
- Thiết kế cấp, thoát nước – môi trường nước;
- Tư vấn lập dự án đầu tư, thiết kế, đấu thầu các công trình nhà máy thủy điện có quy mô công suất lắp đặt đến 100MW;
- Tư vấn lập dự án đầu tư, thiết kế, đấu thầu các công trình đường dây và trạm biến áp có quy mô cấp điện đến 500kV;
- Tư vấn giám sát thi công các công trình nhà máy thủy điện có quy mô công suất lắp đặt đến 100MW;
- Tư vấn giám sát thi công các công trình đường dây và trạm biến áp có quy mô cấp điện đến 500KV;
- Thiết kế điện công trình dân dụng và công nghiệp;
- Thiết kế hệ thống điều khiển tự động công trình đường dây và trạm biến áp đến 220KV và công trình dân dụng, công nghiệp;
- Thiết kế phòng cháy, chữa cháy công trình xây dựng;
- Thiết kế công trình đường sắt;



- Khảo sát địa chất công trình;
- Giám sát xây dựng và hoàn thiện công trình dân dụng và công nghiệp;
- Giám sát xây dựng và hoàn thiện công trình giao thông (cầu, đường bộ);
- Giám sát xây dựng và hoàn thiện các công trình điện;
- Kiểm định chất lượng công trình xây dựng;
- Chứng nhận đủ điều kiện đảm bảo an toàn chịu lực công trình xây dựng và chứng nhận sự phù hợp về chất lượng công trình xây dựng;
- Hoạt động đấu thầu (bao gồm nhưng không giới hạn cả các công tác tư vấn trong đấu thầu và quản lý dự án đầu tư xây dựng công trình);
- Thẩm tra, thẩm định thiết kế, dự án đầu tư, dự toán và tổng dự toán đầu xây dựng, tư vấn quyết toán vốn đầu tư xây dựng;
- Đánh giá tác động môi trường và các biện pháp xử lý khói, bụi, tiếng ồn.
- Môi giới thương mại;
- Thiết kế công trình thủy điện;
- Thiết kế các công trình cầu và đường bộ;
- Khảo sát địa hình
- Xuất nhập khẩu các mặt hàng công ty kinh doanh.

I.2 SƠ ĐỒ TỔ CHỨC CÔNG TY

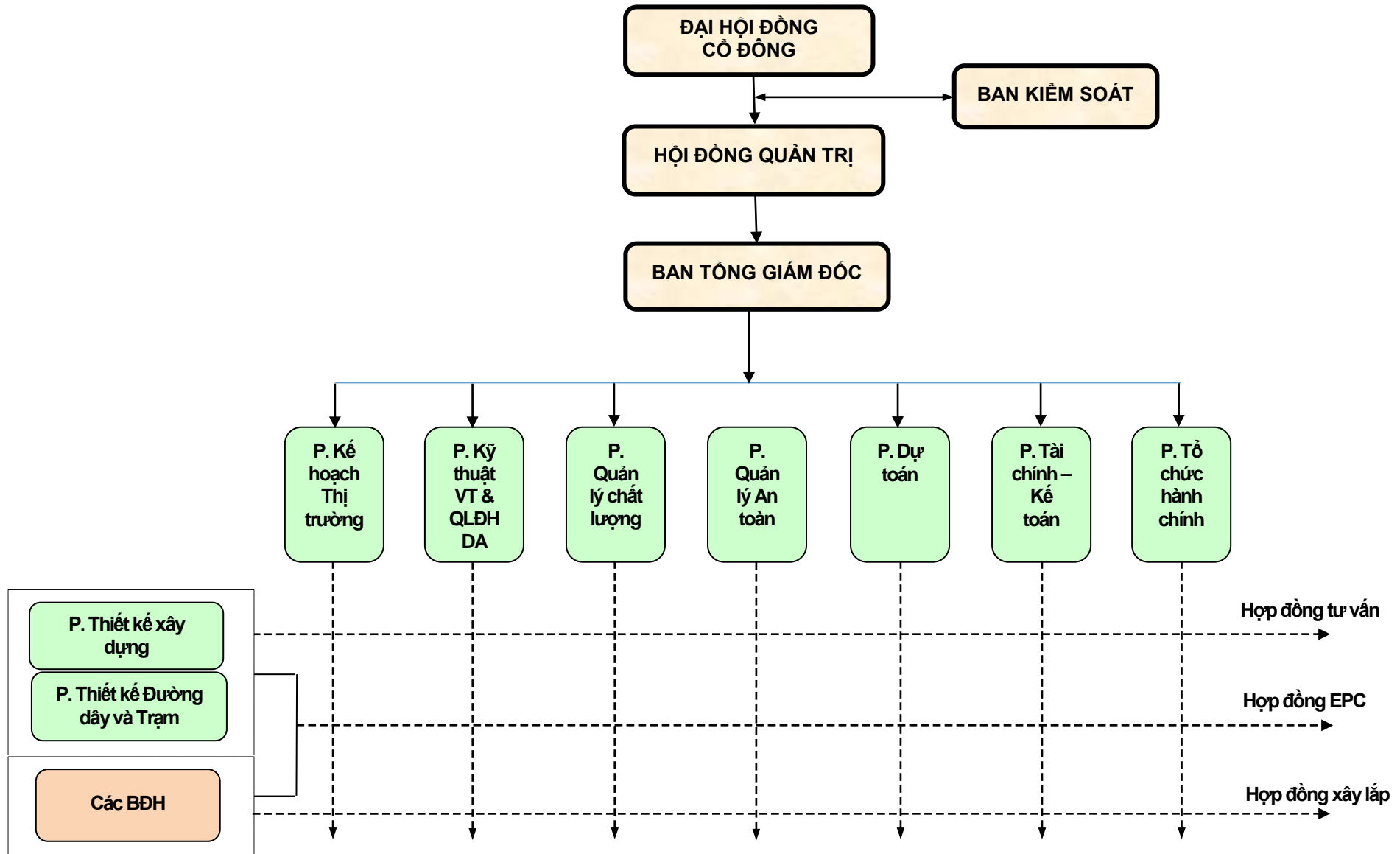

HỒ SƠ PHÁP LÝ CỦA VINAINCON E&C

Hồ sơ pháp lý bao gồm:

I. Hồ sơ pháp lý theo đăng ký mới

1. Quyết định 146/QĐ- VINAINCON - HĐQT ngày 12/11/2015 về việc góp vốn thành lập Công ty cổ phần Tư vấn thiết kế và Xây dựng VINAINCON;
2. Chứng nhận đăng ký doanh nghiệp Công ty cổ phần do Sở kế hoạch Đầu tư Hà Nội cấp ngày 25/01/2016;
3. Giấy xác nhận thay đổi thông tin đăng ký doanh nghiệp.

II. Hồ sơ pháp lý của Chi nhánh (cũ)

1. Quyết định 235/QĐ- VINAINCON - HĐQT ngày 14/11/2011 về việc thay đổi nội dung đăng ký doanh nghiệp đối với Trung tâm tư vấn thiết kế và Xây dựng;
2. Giấy chứng nhận đăng ký hoạt động chi nhánh do Sở kế hoạch Đầu tư Hà Nội cấp ngày 13/09/2012.

III. Các giấy phép và Chứng chỉ ISO

1. Chứng chỉ năng lực hoạt động xây dựng;
2. Giấy phép hoạt động điện lực;
3. Chứng chỉ quản lý chất lượng: **ISO : 45001 :2018; ISO 14001 :2015; ISO 9001:2015.**

Hồ sơ pháp lý theo đăng ký mới

**BỘ CÔNG THƯƠNG
TỔNG CÔNG TY CỔ PHẦN
XÂY DỰNG CÔNG NGHIỆP VIỆT NAM**

Số: **146** /QĐ-VINAINCON-HĐQT

**CỘNG HÒA XÃ HỘI CHỦ NGHĨA VIỆT NAM
Độc lập - Tự do - Hạnh phúc**

Hà Nội, ngày 12 tháng 11 năm 2015

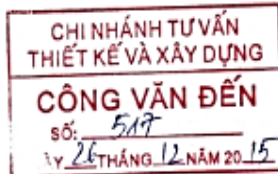
**QUYẾT ĐỊNH**

*Về việc góp vốn thành lập Công ty cổ phần
Tư vấn thiết kế và Xây dựng VINAINCON*

HỘI ĐỒNG QUẢN TRỊ**TỔNG CÔNG TY CỔ PHẦN XÂY DỰNG CÔNG NGHIỆP VIỆT NAM**

Căn cứ Luật Doanh nghiệp số 68/2014/QH13 ngày 26/11/2014;

Căn cứ Điều lệ Tổ chức và hoạt động của Tổng công ty cổ phần Xây dựng công Nghiệp Việt Nam;

Căn cứ Quy chế Làm việc của Hội đồng quản trị Tổng công ty cổ phần Xây dựng Công nghiệp Việt Nam ban hành ngày 23 tháng 6 năm 2011;

Căn cứ vào Nghị quyết số 41-1/NQ-HĐQT ngày 12/11/2015 của Hội đồng quản trị Tổng công ty cổ phần Xây dựng công nghiệp Việt Nam;

Theo đề nghị của ông Tổng giám đốc Tổng công ty tại Tờ trình số 661/TTr-VINAINCON-TGD ngày 10/11/2015,

QUYẾT ĐỊNH:**Điều 1:** Quyết định góp vốn thành lập Công ty cổ phần Tư vấn thiết kế và Xây dựng VINAINCON:Số vốn góp: **6.208.620.000 đ** (Bằng chữ: Sáu tỷ hai trăm linh tám triệu sáu trăm hai mươi nghìn đồng) tương ứng với **20,7%** vốn điều lệ của Công ty cổ phần Tư vấn thiết kế và Xây dựng VINAINCON. Đây là giá trị phần vốn của Tổng công ty cổ phần Xây dựng công nghiệp Việt Nam tại Chi nhánh Tư vấn Thiết kế và Xây dựng - Tổng công ty cổ phần Xây dựng công nghiệp Việt Nam.**Điều 2:** Công ty cổ phần Tư vấn thiết kế và Xây dựng VINAINCON được kế thừa nguyên trạng các hoạt động sản xuất kinh doanh; toàn bộ tài sản; tiền vốn nêu trong Báo cáo tài chính; nhân lực; năng lực hành nghề; các quyền và nghĩa vụ khác của Chi nhánh Tư vấn Thiết kế và Xây dựng - Tổng công ty cổ phần Xây dựng công nghiệp Việt Nam.**Điều 3:** Nhất trí cho phép sử dụng tên viết tắt của Tổng công ty là "VINAINCON" trong tên Công ty cổ phần Tư vấn thiết kế và Xây dựng VINAINCON. Trụ sở tại: Lầu 3 tòa nhà VINAINCON, số 5 đường Láng Hạ, phường Thành Công, quận Ba Đình, Thành phố Hà Nội.

Điều 4: Ông Hoàng Chí Cường – Tổng giám đốc Tổng công ty là người đại diện phần vốn góp của Tổng công ty tại Công ty cổ phần Tư vấn thiết kế và Xây dựng VINAINCON.

Điều 5: Quyết định này có hiệu lực kể từ ngày ký.

Nơi nhận:

- Các TV HDQT;
- Tổng giám đốc Tcty;
- Ban KS Tcty;
- Các Ban Tcty;
- Lưu VP, TCNS, HDQT.

TM. HỘI ĐỒNG QUẢN TRỊ



Nguyễn Gia Du



SỞ KẾ HOẠCH VÀ ĐẦU TƯ
THÀNH PHỐ HÀ NỘI
PHÒNG ĐĂNG KÝ KINH DOANH

CỘNG HÒA XÃ HỘI CHỦ NGHĨA VIỆT NAM
Độc lập – Tự do – Hạnh phúc

**GIẤY CHỨNG NHẬN ĐĂNG KÝ DOANH NGHIỆP
CÔNG TY CỔ PHẦN**

Mã số doanh nghiệp: 0107273056

Đăng ký lần đầu: ngày 29 tháng 12 năm 2015

Đăng ký thay đổi lần thứ: 1, ngày 25 tháng 01 năm 2016

1. Tên công ty

Tên công ty viết bằng tiếng Việt: CÔNG TY CỔ PHẦN TƯ VẤN THIẾT KẾ VÀ XÂY DỰNG VINAINCON

Tên công ty viết bằng tiếng nước ngoài:

Tên công ty viết tắt: VINAINCON ENGINEERING AND CONSTRUCTION JOINT STOCK COMPANY (VINAINCON E&C)

2. Địa chỉ trụ sở chính

Lầu 3, Tòa nhà Vinaincon, Số 5 Láng Hạ, Phường Thành Công, Quận Ba Đình, Thành phố Hà Nội, Việt Nam

Điện thoại: 04 3514 2418

Email:

Fax:

Website:

3. Vốn điều lệ

Vốn điều lệ: 30.000.000.000 đồng

Bằng chữ: Ba mươi tỷ đồng

Mệnh giá cổ phần: 10.000 đồng

Tổng số cổ phần: 3.000.000

4. Số cổ phần được quyền chào bán: 0

5. Người đại diện theo pháp luật của công ty

* Họ và tên: TẠ ĐĂNG TỈNH

Giới tính: Nam

Chức danh: Tổng giám đốc

Sinh ngày: 12/07/1974

Dân tộc: Kinh

Quốc tịch: Việt Nam

Loại giấy tờ chứng thực cá nhân: Chứng minh nhân dân

Số giấy chứng thực cá nhân: 012300681

Ngày cấp: 28/03/2013

Nơi cấp: Công an thành phố Hà Nội

Nơi đăng ký hộ khẩu thường trú: Số 5 ngõ 282 Nguyễn Huy Tường, Phường Thanh Xuân Trung, Quận Thanh Xuân, Thành phố Hà Nội, Việt Nam

Chỗ ở hiện tại: Số 5 ngõ 282 Nguyễn Huy Tường, Phường Thanh Xuân Trung, Quận Thanh Xuân, Thành phố Hà Nội, Việt Nam



SỞ KẾ HOẠCH VÀ ĐẦU TƯ
THÀNH PHỐ HÀ NỘI
PHÒNG ĐĂNG KÝ KINH DOANH

CỘNG HÒA XÃ HỘI CHỦ NGHĨA VIỆT NAM
Độc lập – Tự do – Hạnh phúc

Hà Nội, ngày 25 tháng 01 năm 2016

Số:



11492/16

GIẤY XÁC NHẬN

Về việc thay đổi thông tin đăng ký doanh nghiệp

Phòng Đăng ký kinh doanh: *Thành phố Hà Nội*

Địa chỉ trụ sở: *B10A Nam Trung Yên, Phường Trung Hoà, Quận Cầu Giấy, Thành phố Hà Nội, Việt Nam*

Điện thoại: *04.62820832*

Fax: *04.38251733*

Email: *duongdaynong_skhdt@hanoi.gov.vn* Website: *www.hapi.gov.vn*

Xác nhận:

Tên doanh nghiệp: **CÔNG TY CỔ PHẦN TƯ VẤN THIẾT KẾ VÀ XÂY DỰNG VINAINCON**

Mã số doanh nghiệp/Mã số thuế: 0107273056

Số Giấy chứng nhận đăng ký kinh doanh:

Đã thông báo thay đổi nội dung đăng ký doanh nghiệp đến Phòng Đăng ký kinh doanh.

Thông tin của doanh nghiệp đã được cập nhật vào Hệ thống thông tin quốc gia về đăng ký doanh nghiệp như sau:

Ngành, nghề kinh doanh:

STT	Tên ngành	Mã ngành
1	Xây dựng nhà các loại	4100 (Chính)
2	Khai thác quặng sắt	0710
3	Khai thác quặng kim loại khác không chứa sắt	0722
4	Khai thác đá, cát, sỏi, đất sét	0810
5	Khai thác khoáng hoá chất và khoáng phân bón	0891
6	Khai khoáng khác chưa được phân vào đâu	0899
7	Hoạt động dịch vụ hỗ trợ khai thác mỏ và quặng khác	0990
8	Sản xuất hoá chất cơ bản	2011
9	Sản xuất vật liệu xây dựng từ đất sét	2392
10	Sản xuất xi măng, vôi và thạch cao	2394
11	Sản xuất bê tông và các sản phẩm từ xi măng và thạch cao	2395
12	Cắt tạo đá và hoàn thiện đá	2396
13	Sản xuất sản phẩm từ chất khoáng phi kim loại khác chưa được phân vào đâu	2399
14	Sản xuất các cấu kiện kim loại	2511
15	Sản xuất thùng, bể chứa và dụng cụ chứa đựng bằng kim loại	2512
16	Rèn, dập, ép và cán kim loại; luyên bột kim loại	2591
17	Gia công cơ khí; xử lý và tráng phủ kim loại	2592

STT	Tên ngành	Mã ngành
18	Sản xuất sản phẩm khác bằng kim loại chưa được phân vào đầu	2599
19	Sửa chữa máy móc, thiết bị	3312
20	Sửa chữa thiết bị điện	3314
21	Lắp đặt máy móc và thiết bị công nghiệp	3320
22	Sản xuất, truyền tải và phân phối điện	3510
23	Thoát nước và xử lý nước thải	3700
24	Xây dựng công trình đường sắt và đường bộ	4210
25	Xây dựng công trình công ích	4220
26	Xây dựng công trình kỹ thuật dân dụng khác	4290
27	Phá dỡ	4311
28	Lắp đặt hệ thống điện	4321
29	Lắp đặt hệ thống cấp, thoát nước, lò sưởi và điều hoà không khí	4322
30	Lắp đặt hệ thống xây dựng khác	4329
31	Hoàn thiện công trình xây dựng	4330
32	Hoạt động xây dựng chuyên dụng khác	4390
33	Bán buôn ô tô và xe có động cơ khác	4511
34	Đại lý ô tô và xe có động cơ khác	4513
35	Đại lý, môi giới, đấu giá Chi tiết: Môi giới thương mại:	4610
36	Bán buôn máy vi tính, thiết bị ngoại vi và phần mềm	4651
37	Bán buôn thiết bị và linh kiện điện tử, viễn thông	4652
38	Bán buôn máy móc, thiết bị và phụ tùng máy khác	4659
39	Bán buôn kim loại và quặng kim loại	4662
40	Bán buôn vật liệu, thiết bị lắp đặt khác trong xây dựng	4663
41	Vận tải hành khách đường bộ trong nội thành, ngoại thành (trừ vận tải bằng xe buýt)	4931
42	Vận tải hàng hóa bằng đường bộ	4933
43	Vận tải hàng hóa đường thủy nội địa	5022
44	Kho bãi và lưu giữ hàng hóa	5210
45	Hoạt động dịch vụ hỗ trợ trực tiếp cho vận tải đường sắt và đường bộ	5221
46	Bốc xếp hàng hóa	5224
47	Hoạt động dịch vụ hỗ trợ khác liên quan đến vận tải	5229
48	Dịch vụ lưu trú ngắn ngày	5510
49	Nhà hàng và các dịch vụ ăn uống phục vụ lưu động (Không bao gồm: kinh doanh quán bar, karaoke, vũ trường)	5610
50	Dịch vụ ăn uống khác	5629
51	Dịch vụ phục vụ đồ uống (Không bao gồm: kinh doanh quán bar, karaoke, vũ trường)	5630
52	Kinh doanh bất động sản, quyền sử dụng đất thuộc chủ sở hữu, chủ sử dụng hoặc di thuê (chỉ hoạt động khi đủ điều kiện quy định pháp luật)	6810



STT	Tên ngành	Mã ngành
53	Tư vấn, môi giới, đấu giá bất động sản, đấu giá quyền sử dụng đất Chi tiết: Tư vấn bất động sản.	6820
54	Hoạt động tư vấn quản lý Chi tiết: Quản lý dự án đầu tư xây dựng công trình;	7020
55	Nghiên cứu và phát triển thực nghiệm khoa học tự nhiên và kỹ thuật	7210
56	Hoạt động chuyên môn, khoa học và công nghệ khác chưa được phân vào đâu Chi tiết: Tư vấn lập báo cáo đánh giá tác động môi trường;	7490
57	Cho thuê xe có động cơ	7710
58	Cho thuê máy móc, thiết bị và đồ dùng hữu hình khác	7730
59	Cung ứng lao động tạm thời (chỉ hoạt động khi đủ điều kiện quy định pháp luật)	7820
60	Cung ứng và quản lý nguồn lao động (chỉ hoạt động khi đủ điều kiện quy định pháp luật)	7830
61	Đại lý du lịch	7911
62	Chuẩn bị mặt bằng (Không bao gồm: hoạt động dò mìn, nổ mìn)	4312



STT	Tên ngành	Mã ngành
63	Hoạt động kiến trúc và tư vấn kỹ thuật có liên quan Chi tiết: - Thiết kế quy hoạch xây dựng; - Thiết kế kết cấu công trình dân dụng và công nghiệp; - Thiết kế kiến trúc công trình; - Thiết kế hệ thống cấp, thoát nước - môi trường nước; - Thiết kế công trình điện dân dụng và công nghiệp; - Thiết kế hệ thống điều khiển tự động công trình đường dây và trạm biến áp đến 220KV và công trình dân dụng, công nghiệp; - Thiết kế hệ thống phòng cháy, chữa cháy công trình xây dựng; - Thiết kế đường dây và trạm biến áp đến 500KV; - Thiết kế công trình thủy điện; - Thiết kế các công trình cầu, đường bộ, đường sắt; - Khảo sát địa chất công trình; - Khảo sát địa hình, thiết kế các công trình giao thông và các hạng mục phụ trợ trên đường từ cấp IV trở xuống; - Khảo sát, đo đạc các công trình xây dựng; - Giám sát xây dựng và hoàn thiện công trình dân dụng, công nghiệp, giao thông, công trình điện; - Tư vấn lập dự án đầu tư, thiết kế, đấu thầu các công trình nhà máy thủy điện có quy mô công suất lắp đặt đến 100MW; - Tư vấn lập dự án đầu tư, thiết kế, đấu thầu các công trình đường dây và trạm biến áp có quy mô cấp điện đến 500KV; - Tư vấn giám sát thi công các công trình nhà máy thủy điện có quy mô công suất lắp đặt đến 100MW; - Tư vấn giám sát thi công các công trình đường dây và trạm biến áp có quy mô cấp điện đến 500KV; - Kiểm định chất lượng công trình xây dựng; - Hoạt động đấu thầu (bao gồm nhưng không giới hạn các công tác tư vấn trong đấu thầu và quản lý dự án đầu tư xây dựng công trình)	7110
64	Bán buôn chuyên doanh khác chưa được phân vào đâu	4669
65	Bán lẻ đồ ngũ kim, sơn, kính và thiết bị lắp đặt khác trong xây dựng trong các cửa hàng chuyên doanh	4752
66	Điều hành tua du lịch	7912
67	Dịch vụ hỗ trợ liên quan đến quảng bá và tổ chức tua du lịch	7920

STT	Tên ngành	Mã ngành
68	Vận tải hành khách đường bộ khác Chi tiết: Kinh doanh vận tải hành khách bằng xe ô tô theo tuyến cố định; Kinh doanh vận tải hành khách bằng xe buýt; Kinh doanh vận tải hành khách bằng xe taxi; Kinh doanh vận tải hành khách theo hợp đồng; Kinh doanh vận chuyển khách du lịch bằng xe ô tô; Kinh doanh vận tải hàng hóa bằng xe ô tô; (Đối với các ngành nghề kinh doanh có điều kiện, Doanh nghiệp chỉ kinh doanh khi có đủ điều kiện theo quy định của pháp luật)	4932

Nơi nhận:

- CÔNG TY CỔ PHẦN TƯ VẤN THIẾT KẾ VÀ XÂY DỰNG VINAINCON. Địa chỉ: Lầu 3, Tòa nhà Vinaincon, Số 5 Láng Hạ, Phường Thành Công, Quận Ba Đình, Thành phố Hà Nội, Việt Nam

- Lưu: Nguyễn Thị Thu Hòa.....

TRƯỜNG PHÒNG**Phạm Thị Kim Tuyền**

Hồ sơ pháp lý của Chi nhánh (cũ)

BỘ CÔNG THƯƠNG
TỔNG CÔNG TY CỔ PHẦN
XÂY DỰNG CÔNG NGHIỆP VIỆT NAM
Số: 135/QĐ-VINAINCON-HĐQT

CỘNG HÒA XÃ HỘI CHỦ NGHĨA VIỆT NAM
Độc lập - Tự do - Hạnh phúc

Hà Nội, ngày 14 tháng 11 năm 2011

QUYẾT ĐỊNH

V/v thay đổi nội dung đăng ký doanh nghiệp đối với
Trung tâm Tư vấn Thiết kế và Xây dựng - VINAINCON

**HỘI ĐỒNG QUẢN TRỊ
TỔNG CÔNG TY CỔ PHẦN XÂY DỰNG CÔNG NGHIỆP VIỆT NAM**

Căn cứ Luật Doanh nghiệp số 60/2005/QH11 ngày 25/11/2005 của Quốc hội nước Cộng hòa xã hội chủ nghĩa Việt nam;

Căn cứ Điều lệ Tổ chức và Hoạt động của Tổng công ty cổ phần Xây dựng công nghiệp Việt Nam đã được Đại hội đồng cổ đông Tổng công ty thông qua ngày 25 tháng 03 năm 2011, đã được sửa đổi, bổ sung;

Căn cứ Giấy chứng nhận đăng ký kinh doanh đơn vị kinh tế trực thuộc doanh nghiệp Nhà nước số 0116000029 do Sở Kế hoạch và Đầu tư thành phố Hà Nội cấp ngày 05/12/2003 cho Trung tâm Tư vấn Thiết kế và Xây dựng thuộc Tổng công ty Xây dựng công nghiệp Việt Nam;

Căn cứ Quy chế tổ chức và hoạt động của Chi nhánh Tư vấn Thiết kế và Xây dựng - Tổng công ty cổ phần Xây dựng công nghiệp Việt Nam ban hành kèm theo Quyết định số 230/VINAINCON-HĐQT ngày 01/11/2011 của Hội đồng quản trị Tổng công ty cổ phần Xây dựng công nghiệp Việt Nam.

QUYẾT ĐỊNH

Điều 1. Thay đổi nội dung đăng ký doanh nghiệp đối với Trung tâm Tư vấn Thiết kế và Xây dựng - Tổng công ty Xây dựng công nghiệp Việt Nam, Giấy chứng nhận đăng ký kinh doanh hoạt động số 0116000029 với những nội dung sau:

1. Đổi tên Trung tâm Tư vấn Thiết kế và Xây dựng thuộc Tổng công ty Xây dựng công nghiệp Việt Nam thành:
 - Tên đầy đủ bằng tiếng việt: **Chi nhánh Tư vấn Thiết kế và Xây dựng - Tổng công ty cổ phần Xây dựng công nghiệp Việt Nam.**
 - Tên giao dịch quốc tế: **VINAINCON BRANCH – ENGINEERING, DESIGN AND CONTRUCTION.**
 - Tên viết tắt: **VINAINCON E&C**
2. Ngành nghề kinh doanh
 - 2.1 Rút toàn bộ ngành nghề đang có tại Giấy chứng nhận đăng ký hoạt động số: 0116000029.
 - 2.2 Bổ sung ngành nghề kinh doanh cho Chi nhánh Tư vấn Thiết kế và Xây dựng, gồm các ngành nghề sau:

TT	Tên ngành	Mã ngành
1	Xây dựng nhà các loại	4100(chính)
2	Xây dựng công trình công ích	4220
3	Lắp đặt hệ thống điện	4321
4	Hoạt động xây dựng chuyên dụng khác	4390
5	Hoạt động tư vấn quản lý (Không bao gồm tư vấn pháp luật, tài chính, kế toán, kiểm toán, thuế và chứng khoán)	7020
6	Hoạt động chuyên môn, khoa học và công nghệ khác chưa được phân vào đâu	7490
7	Sửa chữa thiết bị điện	3314
8	Xây dựng công trình kỹ thuật dân dụng khác	4290
9	Phá dỡ	4311
10	Lắp đặt hệ thống xây dựng khác	4329
11	Chuẩn bị mặt bằng (Không bao gồm dò mìn và các loại tương tự tại mặt bằng xây dựng)	4312
12	Hoạt động kiến trúc và tư vấn kỹ thuật có liên quan (chỉ hoạt động trong phạm vi chứng chỉ hành nghề đã đăng ký)	7110
13	Nghiên cứu và phát triển thực nghiệm khoa học tự nhiên và kỹ thuật	7210
14	Cho thuê máy móc, thiết bị và đồ dùng hữu hình khác (trừ máy bay và kính khí cầu)	7730
15	Lắp đặt máy móc và thiết bị công nghiệp	3320
16	Buôn bán vật liệu, thiết bị lắp đặt khác trong xây dựng	4663
17	Gia công cơ khí; xử lý và tráng phủ kim loại	2592
18	Thoát nước và xử lý nước thải	3700
19	Xây dựng công trình đường sắt và đường bộ	4210
20	Lắp đặt hệ thống cấp, thoát nước, lò sưởi và điều hòa không khí	4322
21	Hoàn thiện công trình xây dựng	4330
	Lập dự án đầu tư xây dựng công trình; Quản lý dự án đầu tư xây dựng công trình; Thiết kế quy hoạch xây dựng; Thiết kế kết cấu công trình dân dụng và công nghiệp; Thiết kế kiến trúc công trình; thiết kế nội, ngoại thất; Thiết kế cấp, thoát nước - môi trường nước; Tư vấn lập dự án đầu tư, thiết kế, đấu thầu các công trình nhà máy thủy điện có quy mô công suất lắp đặt đến 100MW; Tư vấn lập dự án đầu tư, thiết kế, đấu thầu các công trình đường dây và trạm biến áp có quy mô cấp điện đến 500KV; Tư vấn giám sát thi công các công trình nhà máy thủy điện có quy mô công suất lắp đặt đến 100MW; Tư vấn giám sát thi công các công trình đường dây và trạm biến áp có quy mô cấp điện đến 500KV; Thiết kế điện công trình dân dụng và công nghiệp; Thiết kế hệ thống điều khiển tự động công trình đường dây và trạm biến áp đến 220KV và công trình dân dụng, công	

nghiệp;
Thiết kế phòng cháy, chữa cháy công trình xây dựng;
Thiết kế các công trình cầu, đường bộ;
Thiết kế công trình đường sắt;
Khảo sát địa chất công trình;
Khảo sát địa hình, thiết kế công trình giao thông và các hạng mục phụ trợ trên đường từ cấp IV trở xuống;
Giám sát xây dựng và hoàn thiện công trình dân dụng và công nghiệp;
Giám sát xây dựng và hoàn thiện công trình giao thông (cầu, đường bộ);
Giám sát xây dựng và hoàn thiện các công trình điện;
Kiểm định chất lượng công trình xây dựng;
Chứng nhận đủ điều kiện đảm bảo an toàn chịu lực công trình xây dựng và chứng nhận sự phù hợp về chất lượng công trình xây dựng;
Hoạt động đấu thầu (bao gồm nhưng không giới hạn cả các công tác tư vấn trong đấu thầu và quản lý dự án đầu tư xây dựng công trình);
Thẩm tra, thẩm định thiết kế, dự án đầu tư, dự toán và tổng dự toán đầu tư xây dựng, tư vấn quyết toán vốn đầu tư xây dựng;
Đánh giá tác động môi trường và các biện pháp xử lý khói, bụi, tiếng ồn.

Điều 2. Các ông: Thành viên Hội đồng quản trị, Tổng giám đốc Tổng công ty và Giám đốc Trung tâm Tư vấn Thiết kế và Xây dựng căn cứ Quyết định thi hành./.

Nơi nhận:

- Như Điều 2,
- Các Phó TGD,
- CĐ TCT; các Ban TCT,
- Chi nhánh Tư vấn Thiết kế và Xây dựng (5),
- Lưu VP, TCNS, HBQT.

**TM. HỘI ĐỒNG QUẢN TRỊ
CHỦ TỊCH**

Nguyễn Gia Du

SỞ KẾ HOẠCH VÀ ĐẦU TƯ
THÀNH PHỐ HÀ NỘI
PHÒNG ĐĂNG KÝ KINH DOANH

CỘNG HÒA XÃ HỘI CHỦ NGHĨA VIỆT NAM
Độc lập – Tự do – Hạnh phúc

**GIẤY CHỨNG NHẬN ĐĂNG KÝ HOẠT ĐỘNG
CHI NHÁNH**

Mã số Chi nhánh: 0100779365-003

Đăng ký lần đầu: ngày 14 tháng 12 năm 1996

Đăng ký thay đổi lần thứ: 5, ngày 13 tháng 09 năm 2012

1. Tên chi nhánh

Tên chi nhánh viết bằng tiếng Việt: CHI NHÁNH TƯ VẤN THIẾT KẾ VÀ XÂY DỰNG - TÒNG CÔNG TY CỔ PHẦN XÂY DỰNG CÔNG NGHIỆP VIỆT NAM

Tên chi nhánh viết bằng tiếng nước ngoài:

Tên chi nhánh viết tắt:

2. Địa chỉ

Lầu 3, tòa nhà VINAINCON, số 5, đường Láng Hạ, Phường Thành Công, Quận Ba Đình, Thành phố Hà Nội, Việt Nam

Điện thoại:

Fax:

Email:

Website:

3. Ngành, nghề kinh doanh



STT	Tên ngành	Mã ngành
1	Xây dựng nhà các loại	4100 (Chính)
2	Xây dựng công trình công ích	4220
3	Lắp đặt hệ thống điện	4321
4	Hoạt động xây dựng chuyên dụng khác	4390
5	Hoạt động tư vấn quản lý (không bao gồm tư vấn pháp luật, tài chính, kế toán, kiểm toán, thuế và chứng khoán);	7020
6	Hoạt động chuyên môn, khoa học và công nghệ khác chưa được phân vào đâu (không bao gồm hoạt động của nhà báo độc lập, tư vấn chứng khoán, thanh toán hồi phiếu và thông tin tỷ lệ lượng)	7490 •
7	Sửa chữa thiết bị điện	3314
8	Xây dựng công trình kỹ thuật dân dụng khác	4290
9	Phá dỡ	4311
10	Lắp đặt hệ thống xây dựng khác	4329
11	Chuẩn bị mặt bằng (không bao gồm đồ mìn và các loại tương tự tại mặt bằng xây dựng);	4312
12	Hoạt động kiến trúc và tư vấn kỹ thuật có liên quan	7310

STT	Tên ngành	Mã ngành
13	Nghiên cứu và phát triển thực nghiệm khoa học tự nhiên và kỹ thuật	7210
14	Cho thuê máy móc, thiết bị và đồ dùng hữu hình khác (trừ máy bay và kính khí cầu)	7730
15	Lắp đặt máy móc và thiết bị công nghiệp	3320
16	Bán buôn vật liệu, thiết bị lắp đặt khác trong xây dựng	4663
17	Già công cơ khí; xử lý và tráng phủ kim loại	2392
18	Thoát nước và xử lý nước thải	3700
19	Xây dựng công trình đường sắt và đường bộ	4210
20	Lắp đặt hệ thống cấp, thoát nước, lò sưởi và điều hoà không khí	4322
21	Hoàn thiện công trình xây dựng	4330
22	Sản xuất thùng, bể chứa và dụng cụ chứa đựng bằng kim loại	2512
23	Bán buôn thiết bị và linh kiện điện tử, viễn thông	4652
24	Sản xuất bê tông và các sản phẩm từ xi măng và thạch cao	2395
25	Cắt tạo dáng và hoàn thiện đá	2396
26	Sản xuất các cấu kiện kim loại	2511
27	Rèn, dập, ép và cán kim loại; luyện bột kim loại	2391
28	Sản xuất sản phẩm khác bằng kim loại chưa được phân vào đâu	2399
29	Kho bãi và lưu giữ hàng hóa	5210
30	Khai thác đá, cát, sỏi, đất sét	0810
31	Hoạt động dịch vụ hỗ trợ khai thác mỏ và quặng khác	0990
32	Đại lý ô tô và xe có động cơ khác	4513
33	Đại lý, môi giới, đấu giá Chi tiết: Đại lý, môi giới (không bao gồm môi giới chứng khoán, bảo hiểm, bất động sản và môi giới hôn nhân có yếu tố nước ngoài)	4610
34	Bán buôn máy vi tính, thiết bị ngoại vi và phần mềm	4651
35	Bán buôn kim loại và quặng kim loại (trừ quặng uranium và thorium);	4662
36	Hoạt động dịch vụ hỗ trợ trực tiếp cho vận tải đường sắt và đường bộ Chi tiết: Hoạt động dịch vụ hỗ trợ trực tiếp cho vận tải đường bộ	5221
37	Hoạt động dịch vụ hỗ trợ khác liên quan đến vận tải	5229
38	Tư vấn, môi giới, đấu giá bất động sản, đấu giá quyền sử dụng đất Chi tiết: Tư vấn bất động sản;	6820
39	Cho thuê xe có động cơ	7710
40	Vận tải hàng hóa đường thủy nội địa	5022
41	Khai thác quặng kim loại khác không chứa sắt	0722
42	Sản xuất vật liệu xây dựng từ đất sét	2392
43	Sửa chữa máy móc, thiết bị	3312
44	Bốc xếp hàng hóa	5224
45	Vận tải hàng hóa bằng đường bộ	4933
46	Bán buôn ô tô và xe có động cơ khác	4511
47	Bán buôn máy móc, thiết bị và phụ tùng máy khác	4659

STT	Tên ngành	Mã ngành
48	Bán buôn chuyên doanh khác chưa được phân vào đâu (trừ các loại Nhà nước cấm)	4699
49	Bán lẻ đồ ngũ kim, sơn, kính và thiết bị lắp đặt khác trong xây dựng trong các cửa hàng chuyên doanh	4752
50	Lập dự án đầu tư xây dựng công trình; Quản lý dự án đầu tư xây dựng công trình; Thiết kế quy hoạch xây dựng; Thiết kế kết cấu công trình dân dụng và công nghiệp; Thiết kế kiến trúc công trình; Thiết kế nội, ngoại thất; Thiết kế cấp thoát nước - môi trường nước; Tư vấn lập dự án đầu tư, thiết kế, đấu thầu các công trình nhà máy thủy điện có quy mô công suất lắp đặt đến 100MW; Tư vấn lập dự án đầu tư, thiết kế, đấu thầu các công trình đường dây và trạm biến áp có quy mô cấp điện đến 500KV; Tư vấn giám sát thi công các công trình nhà máy thủy điện có quy mô công suất lắp đặt đến 100MW; Tư vấn giám sát thi công các công trình đường dây và trạm biến áp có quy mô cấp điện đến 500KV; Thiết kế điện công trình dân dụng và công nghiệp; Thiết kế hệ thống điều khiển tự động công trình đường dây và trạm biến áp đến 220KV và công trình dân dụng, công nghiệp; Thiết kế phòng cháy, chữa cháy công trình xây dựng; Thiết kế công trình đường sắt; Khảo sát địa chất công trình; Giám sát xây dựng và hoàn thiện công trình dân dụng và công nghiệp; Giám sát xây dựng và hoàn thiện công trình giao thông (cầu, đường bộ); Giám sát xây dựng và hoàn thiện các công trình điện; Kiểm định chất lượng công trình xây dựng; Chứng nhận đủ điều kiện đảm bảo an toàn chịu lực công trình xây dựng và chứng nhận sự phù hợp về chất lượng công trình xây dựng; Hoạt động đấu thầu (bao gồm nhưng không giới hạn cả các công tác tư vấn trong đấu thầu và quản lý dự án đầu tư xây dựng công trình); Thẩm tra, thẩm định thiết kế, dự án đầu tư, dự toán và tổng dự toán đầu tư xây dựng, tư vấn quyết toán vốn đầu tư xây dựng; Đánh giá tác động môi trường và các biện pháp xử lý khói, bụi, tiếng ồn; Môi giới thương mại; Thiết kế công trình thủy điện; Thiết kế các công trình cầu, đường bộ; Khảo sát địa hình; Xuất nhập khẩu các mặt hàng Công ty kinh doanh;	Ngành, nghề chưa xếp mã với Hệ thống ngành kinh tế Việt Nam

STT	Tên ngành	Mã ngành
	(Đối với các ngành nghề kinh doanh có điều kiện, Doanh nghiệp chỉ kinh doanh khi có đủ điều kiện theo quy định của pháp luật) "CẤP LẠI MÃ SỐ DN TỪ ĐKKD SỐ: 0116000029 DO PHÒNG ĐKKD - SỞ KẾ HOẠCH VÀ ĐẦU TƯ THÀNH PHỐ HÀ NỘI CẤP NGÀY 14/12/1996" (TÊN CŨ: TRUNG TÂM TƯ VẤN THIẾT KẾ VÀ XÂY DỰNG (C.C.D.C) (ĐĂNG KÝ CẤP LẠI LẦN 1: NGÀY 05/12/2003)	

4. Thông tin về người đứng đầu chỉ nhánh

Họ và tên: **TẠ ĐĂNG TÍNH** Giới tính: *Nam*
Sinh ngày: *12/07/1974* Dân tộc: *Kinh* Quốc tịch: *Việt Nam*
Loại giấy chứng thực cá nhân: *Giấy chứng minh nhân dân*
Số: *012300681*
Ngày cấp: *21/02/2008* Nơi cấp: *Công an thành phố Hà Nội*
Nơi đăng ký hộ khẩu thường trú:

Phòng 505 - H4, Phường Thanh Xuân Nam, Quận Thanh Xuân, Thành phố Hà Nội, Việt Nam

Chỗ ở hiện tại:

Phòng 505 - H4, Phường Thanh Xuân Nam, Quận Thanh Xuân, Thành phố Hà Nội, Việt Nam

5. Địa điểm kinh doanh trực thuộc**6. Hoạt động theo ủy quyền của doanh nghiệp**

Tên doanh nghiệp: **TỔNG CÔNG TY CỔ PHẦN XÂY DỰNG CÔNG NGHIỆP VIỆT NAM**

Mã số doanh nghiệp: 0100779365

Địa chỉ trụ sở chính: **Tòa nhà VINAINCON, số 5, đường Láng Hạ, Phường Thành Công, Quận Ba Đình, Thành phố Hà Nội, Việt Nam**



PHÓ TRƯỞNG PHÒNG

Lê Hồng Hạnh

Các giấy phép và Chứng chỉ ISO

BỘ XÂY DỰNG
CỤC QUẢN LÝ
HOẠT ĐỘNG XÂY DỰNG

CỘNG HÒA XÃ HỘI CHỦ NGHĨA VIỆT NAM
Độc lập - Tự do - Hạnh phúc

CHỨNG CHỈ

NĂNG LỰC HOẠT ĐỘNG XÂY DỰNG

Số: **BXD-00004511**

(Ban hành kèm theo Quyết định số: 23/QĐ-HĐXD-DN ngày 29/7/2020 và Quyết định số: 16/QĐ-HĐXD-DN ngày 02/6/2020 và Quyết định số: 103/QĐ-HĐXD-DN ngày 29/9/2017)

Tên tổ chức: CÔNG TY CỔ PHẦN TƯ VẤN THIẾT KẾ VÀ XÂY DỰNG VINAINCON

Giấy chứng nhận đăng ký doanh nghiệp/ Quyết định thành lập số: 0107273056

Ngày cấp: 29/12/2015.

Nơi cấp: Sở Kế hoạch và Đầu tư TP Hà Nội.

Tên người đại diện theo pháp luật:

Ông/Bà: Tạ Đăng Tính

Chức vụ: Tổng giám đốc

Địa chỉ trụ sở chính: Lầu 3 tòa nhà VINAINCON, số 5 Láng Hạ, phường Thành Công, quận Ba Đình, Hà Nội.

Số điện thoại: 024 35142418

Số fax:

E-mail: tonghopccdc@gmail.com

Website: www.ccdc.com.vn

Phạm vi hoạt động xây dựng:

1. Khảo sát xây dựng:
 - Địa hình, Địa chất công trình: Hạng I
2. Thiết kế, thẩm tra thiết kế xây dựng công trình:
 - Dân dụng, Công nghiệp: Hạng I
3. Lập quy hoạch xây dựng: Hạng III
4. Quản lý dự án đầu tư xây dựng:
 - Dân dụng, Công nghiệp: Hạng II
5. Giám sát thi công xây dựng công trình:
 - Dân dụng, Công nghiệp (nhẹ): Hạng I
6. Thi công xây dựng công trình:
 - Công nghiệp: Hạng I
 - Dân dụng: Hạng II

Chứng chỉ này có giá trị đến hết ngày: 29/9/2022.

Hà Nội, ngày 29 tháng 7 năm 2020

CỤC TRƯỞNG



TS: Hoàng Quang Nhu

**BỘ CÔNG THƯƠNG
CỤC ĐIỀU TIẾT ĐIỆN LỰC**



**GIẤY PHÉP
HOẠT ĐỘNG ĐIỆN LỰC**



SỐ : **54**/GP-ĐTĐL
NGÀY CẤP : **09-03-20**

**BỘ CÔNG THƯƠNG
CỤC ĐIỀU TIẾT ĐIỆN LỰC****CỘNG HÒA XÃ HỘI CHỦ NGHĨA VIỆT NAM****Độc lập - Tự do - Hạnh phúc**Số: **54** /GP-ĐTĐLHà Nội, ngày **09** tháng **03** năm **2020****GIẤY PHÉP HOẠT ĐỘNG ĐIỆN LỰC****CỤC TRƯỞNG CỤC ĐIỀU TIẾT ĐIỆN LỰC**

Căn cứ Quyết định số 3771/QĐ-BCT ngày 02 tháng 10 năm 2017 của Bộ trưởng Bộ Công Thương quy định chức năng, nhiệm vụ, quyền hạn và cơ cấu tổ chức của Cục Điều tiết điện lực;

Căn cứ Luật Điện lực ngày 03 tháng 12 năm 2004; Luật sửa đổi, bổ sung một số điều của Luật Điện lực ngày 20 tháng 11 năm 2012;

Căn cứ Nghị định số 137/2013/NĐ-CP ngày 21 tháng 10 năm 2013 của Chính phủ quy định chi tiết thi hành một số điều của Luật Điện lực và Luật sửa đổi, bổ sung một số điều của Luật Điện lực;

Căn cứ Nghị định số 08/2018/NĐ-CP ngày 15 tháng 01 năm 2018 của Chính phủ sửa đổi một số Nghị định liên quan đến điều kiện đầu tư kinh doanh thuộc phạm vi quản lý nhà nước của Bộ Công Thương;

Căn cứ Thông tư số 36/2018/TT-BCT ngày 16 tháng 10 năm 2018 của Bộ trưởng Bộ Công Thương quy định về trình tự, thủ tục cấp, thu hồi giấy phép hoạt động điện lực;

Căn cứ Thông tư số 15/2019/TT-BCT ngày 26 tháng 8 năm 2019 của Bộ trưởng Bộ Công Thương sửa đổi Khoản 1 và Khoản 4 Điều 12 của Thông tư số 36/2018/TT-BCT ngày 16 tháng 10 năm 2018 của Bộ trưởng Bộ Công Thương quy định về trình tự, thủ tục cấp, thu hồi giấy phép hoạt động điện lực;

Xét đơn và hồ sơ đề nghị cấp giấy phép hoạt động điện lực của Công ty cổ phần Tư vấn thiết kế và xây dựng Vinaincon;

Theo đề nghị của Trưởng phòng Cấp phép và Quan hệ công chúng,

QUYẾT ĐỊNH:**Điều 1. Cấp phép hoạt động điện lực cho**

1. Tên tổ chức: Công ty cổ phần Tư vấn thiết kế và xây dựng Vinaincon
2. Giấy chứng nhận đăng ký kinh doanh số 0107273056 do Sở Kế hoạch và Đầu tư thành phố Hà Nội cấp ngày 29 tháng 12 năm 2015, cấp thay đổi lần thứ 1 ngày 25 tháng 01 năm 2016.

3. Trụ sở đăng ký: Lầu 3, tòa nhà Vinaincon, số 5 Láng Hạ, phường Thành Công, quận Ba Đình, thành phố Hà Nội.

Điện thoại: 024.35142418

Fax: 024.35143095

Điều 2. Lĩnh vực hoạt động

- Tư vấn đầu tư xây dựng các công trình đường dây và trạm biến áp có quy mô cấp điện áp đến 220kV.

- Tư vấn giám sát thi công các công trình đường dây và trạm biến áp có quy mô cấp điện áp đến 220kV.

Điều 3. Phạm vi và thời hạn hoạt động

1. Phạm vi hoạt động: Toàn quốc.

2. Thời hạn của giấy phép: Đến ngày 08 tháng 03 năm 2025.



Điều 4. Trách nhiệm của Công ty cổ phần Tư vấn thiết kế và xây dựng Vinaincon

1. Công ty cổ phần Tư vấn thiết kế và xây dựng Vinaincon có nghĩa vụ duy trì điều kiện hoạt động được cấp phép và báo cáo cơ quan cấp giấy phép theo quy định.

2. Công ty cổ phần Tư vấn thiết kế và xây dựng Vinaincon có nghĩa vụ thực hiện các quy định tại Luật Điện lực, Luật sửa đổi, bổ sung một số điều của Luật Điện lực và các văn bản hướng dẫn thi hành; thực hiện các quy định của pháp luật khác có liên quan.

Điều 5. Hiệu lực thi hành

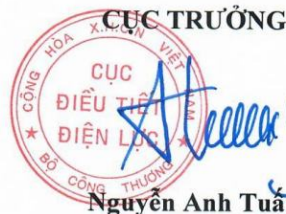
Giấy phép hoạt động điện lực này có hiệu lực kể từ ngày ký./.

CỤC TRƯỞNG

Nguyễn Anh Tuấn





CHỨNG NHẬN CERTIFICATE

CHỨNG NHẬN HỆ THỐNG QUẢN LÝ CỦA:
CÔNG TY CỔ PHẦN TƯ VẤN THIẾT KẾ VÀ XÂY DỰNG VINAINCON



ĐỊA CHỈ:

Lầu 3, Tòa nhà Vinaincon, Số 5 Láng Hạ, Phường Thành Công, Quận Ba Đình,
Thành Phố Hà Nội, Việt Nam

ĐƯỢC ĐÁNH GIÁ PHÙ HỢP VỚI CÁC YÊU CẦU CỦA TIÊU CHUẨN:

ISO 45001:2018

CHO PHẠM VI:

1. Khảo sát xây dựng: Địa hình, Địa chất công trình: **Hạng I**
2. Thiết kế, thẩm tra thiết kế xây dựng công trình: Dân dụng, Công nghiệp: **Hạng I**
3. Lập quy hoạch xây dựng: **Hạng III**
4. Quản lý dự án đầu tư xây dựng: Dân dụng, Công nghiệp: **Hạng II**
5. Giám sát thi công xây dựng công trình: Dân dụng, Công nghiệp (Nhẹ): **Hạng I**
6. Thi công xây dựng công trình: Công nghiệp: **Hạng I**, Dân dụng: **Hạng II**.

Số đăng ký:

78/CN - TĐC

Chứng chỉ số:

C.200612.SMS.CN20

Ngày cấp:

06/08/2020

Ngày hết hạn:

05/08/2023

NGUYỄN HỮU TÌNH

GIÁM ĐỐC

Chứng chỉ sẽ mất hiệu lực nếu hệ thống quản lý của khách hàng không vượt qua cuộc đánh giá giám sát hàng năm của CAC.



CÔNG TY CỔ PHẦN CHỨNG NHẬN CAC
CAC CERTIFICATION JOINT STOCK COMPANY

Địa chỉ: C9 Lô 8 Khu Đô Thị Mới Định Công, P. Định Công, Q. Hoàng Mai, TP. Hà Nội, Việt Nam
Điện Thoại: 08 353 800 99 Email: chungnhan.cac@gmail.com





CHỨNG NHẬN CERTIFICATE

CHỨNG NHẬN HỆ THỐNG QUẢN LÝ MÔI TRƯỜNG CỦA:

CÔNG TY CỔ PHẦN TƯ VẤN THIẾT KẾ VÀ XÂY DỰNG VINAINCON



ĐỊA CHỈ:

Lầu 3, Tòa nhà Vinaincon, Số 5 Láng Hạ, Phường Thành Công, Quận Ba Đình,
Thành Phố Hà Nội, Việt Nam

ĐƯỢC ĐÁNH GIÁ PHÙ HỢP VỚI CÁC YÊU CẦU CỦA TIÊU CHUẨN:

ISO 14001:2015

CHO PHẠM VI:

1. Khảo sát xây dựng: Địa hình, Địa chất công trình: **Hạng I**
2. Thiết kế, thẩm tra thiết kế xây dựng công trình: Dân dụng, Công nghiệp: **Hạng I**
3. Lập quy hoạch xây dựng: **Hạng III**
4. Quản lý dự án đầu tư xây dựng: Dân dụng, Công nghiệp: **Hạng II**
5. Giám sát thi công xây dựng công trình: Dân dụng, Công nghiệp (Nhe): **Hạng I**
6. Thi công xây dựng công trình: Công nghiệp: **Hạng I**, Dân dụng: **Hạng II**.

VICAS số: 022-EMS

Chứng chỉ số: 200612.EMS.CN20

Ngày cấp: 06/08/2020

Ngày hết hạn: 05/08/2023



GIÁM ĐỐC

Chứng chỉ sẽ mất hiệu lực nếu hệ thống quản lý của khách hàng không vượt qua cuộc đánh giá giám sát hàng năm của ICB.



**CÔNG TY CỔ PHẦN CHỨNG NHẬN QUỐC TẾ
INTERNATIONAL CERTIFICATION BODY**

Website: chungnhanquocte.vn

Email: cert@chungnhanquocte.vn



Được công nhận bởi BOA
Accreditation by BOA



CHỨNG NHẬN CERTIFICATE

CHỨNG NHẬN HỆ THỐNG QUẢN LÝ CỦA:

CÔNG TY CỔ PHẦN TƯ VẤN THIẾT KẾ VÀ XÂY DỰNG VINAINCON



ĐỊA CHỈ:

Lầu 3, Tòa nhà Vinaincon, Số 5 Láng Hạ, Phường Thành Công, Quận Ba Đình, Thành Phố Hà Nội, Việt Nam

ĐƯỢC ĐÁNH GIÁ PHÙ HỢP VỚI CÁC YÊU CẦU CỦA TIÊU CHUẨN

ISO 9001:2015

CHO PHẠM VI:

1. Khảo sát xây dựng: Địa hình, Địa chất công trình: **Hạng I**
2. Thiết kế, thẩm tra thiết kế xây dựng công trình: Dân dụng, Công nghiệp: **Hạng I**
3. Lập quy hoạch xây dựng: **Hạng III**
4. Quản lý dự án đầu tư xây dựng: Dân dụng, Công nghiệp: **Hạng II**
5. Giám sát thi công xây dựng công trình: Dân dụng, Công nghiệp (Nhẹ): **Hạng I**
6. Thi công xây dựng công trình: Công nghiệp: **Hạng I, Dân dụng: Hạng II./.**

VICAS số: **022-QMS**
Chứng chỉ số: **200612.QMS.CN20**
Ngày cấp: **06/08/2020**
Ngày hết hạn: **05/08/2023**



NGUYỄN THANH TÙNG

GIÁM ĐỐC

Chứng chỉ sẽ mất hiệu lực nếu hệ thống quản lý của khách hàng không vượt qua cuộc đánh giá giám sát hàng năm của ICB.



**CÔNG TY CỔ PHẦN CHỨNG NHẬN QUỐC TẾ
INTERNATIONAL CERTIFICATION BODY**

Website: chungnhanquoc.vn

Email: cert@chungnhanquoc.vn



Được công nhận bởi BOA - www.boa.gov.vn
Accreditation by BOA - www.boa.gov.vn



PHẦN II.

NĂNG LỰC VỀ TÀI CHÍNH

PHẦN II . NĂNG LỰC TÀI CHÍNH**A. TÓM TẮT MỘT SỐ CHỈ TIÊU TÀI CHÍNH:**

Dựa trên cơ sở báo cáo tình hình tài chính đã được kiểm toán trong vòng các năm tài chính vừa qua:

Đơn vị : VND

TT	Nội dung	2017	2018	2019
1	Tổng tài sản	248.083.400.913	341.776.473.142	284.893.188.970
2	Tài sản ngắn hạn	225.574.084.995	325.248.919.511	273.114.194.099
3	Tài sản dài hạn	22.509.315.918	16.527.553.631	11.778.994.871
4	Tổng số nợ phải trả	206.865.732.537	296.360.974.976	235.791.581.791
5	Trong đó nợ ngắn hạn	206.865.732.537	296.360.974.976	235.791.581.791
6	Doanh thu	593.808.078.110	811.782.206.903	825.803.704.767
7	Lợi nhuận trước thuế	10.146.156.329	13.956.233.906	13.437.076.869
8	Lợi nhuận sau thuế	7.922.893.868	11.097.829.790	10.749.661.495
9	Nguồn vốn chủ sở hữu	41.217.668.376	45.145.498.166	49.101.607.179
10	Vốn đầu tư của chủ sở hữu	30.000.000.000	30.000.000.000	30.000.000.000

B. DOANH THU TRONG NHỮNG NĂM GẦN ĐÂY:

1 USD = 22.000 VND

NĂM	VND	USD
2017	593.808.078.110	26.991.276
2018	811.782.206.903	36.899191
2019	825.803.704.767	37.536.532

PHẦN III. HỒ SƠ KINH NGHIỆM

III.1. Các dự án thi công xây dựng

III.1.1 Các công trình công nghiệp

III.1.2. Các công trình dân dụng

III.2. Các dự án EPC

III.3. Tư vấn thiết kế, thẩm tra, thẩm định và các dịch vụ tư
vấn khác

III.4. Tư vấn lập Báo cáo Nghiên cứu khả thi, Báo cáo kinh tế
kỹ thuật

III.5. Tư vấn Quản lý Dự án và Tư vấn giám sát

PHẦN III. HỒ SƠ KINH NGHIỆM
III.1 CÁC DỰ ÁN THI CÔNG XÂY DỰNG
III.1.1. Các công trình công nghiệp:

STT	Tên công trình	Tính chất công việc	Thời gian thực hiện	Đơn vị ký HĐ	Địa điểm xây dựng
1.	Dự án nhà máy Global Tone	Hàng rào, bể nước, cọc PHC, công trình tạm	8/2020	Công ty TNHH Global Việt Nam	Bắc Giang
2.	Dự án nhà máy Run Yang Việt Nam	Xây lắp, kết cấu thép, cơ điện và cơ sở hạ tầng	4/2020	Công ty TNHH Run Yang Việt Nam	Bắc Giang
3.	Nhà máy siêu tụ điện giải pháp năng lượng Việt Nam – Giai đoạn 1	Thi công mở rộng nhà máy	27/4/2020	Công ty TNHH VINATECH VINA	Bắc Ninh
4.	Dự án Luxshare - ICT(Vân Trung) Giai đoạn 2	Gia công và lắp dựng KCT	03/2020	Công ty CP Đầu tư và Xây dựng Vinaco	Bắc Giang
5.	Nhà máy Great union international Việt Nam	Construction of civil, M&E and infrastructure works	02/2020	Công ty TNHH Great union international Việt Nam	Bắc Giang
6.	Nhà máy công ty TNHH Jiafeng packing Việt Nam	Thi công xây dựng, cơ điện và hạ tầng	11/2019-4/2020	Công ty TNHH Jiafeng packing Việt Nam	Bắc Giang
7.	Nhà máy DEG00 Adhere	Thi công xây dựng, cơ điện và hạ tầng	11/2019-4/2020	Công ty TNHH DEG00 Adhere	Bắc Giang
8.	Nhà máy Chenfeng New materials Việt Nam	Thi công xây dựng, cơ điện và hạ tầng	11/2019-4/2020	Công ty TNHH DEG00 Adhere	Bắc Giang
9.	Nhà máy Vietnam Jufeng New materials	Thi công xây dựng	08/8/2019-05/12/2019	Công ty TNHH Jufeng New Materials	Bắc Giang
10.	Dự án Nhà máy ILSUNG Việt Nam	Thi công phần xây dựng và cơ điện	21/8/2019-12/2019	Công ty TNHH ILshung Việt Nam	Hải Dương
11.	Nhà máy Sản xuất bao bì Goldsun Quế Võ tại Lô T-2, KCN Quế Võ mở rộng	Thi công xây dựng	6/2019 – 11/2019	Công ty Cổ phần In và Bao bì Goldsun	Bắc Ninh
12.	Dự án 05 - Công ty TNHH MTV phát triển công nghiệp BW Hải Dương - Giai đoạn 1 01 (Lô IN5)	Thi công xây dựng (văn phòng, nhà điều hành, nhà bảo vệ và cổng..)	15/5/2019-10/2019	Công ty TNHH MTV phát triển công nghiệp BW Hải Dương	Hải Dương
13.	Nhà máy Win Feature	Thi công xây dựng	1/4/2019-19/6/2019	Công ty TNHH Công nghiệp EXWIN	Bắc Giang
14.	Dự án Vinmart Hòa Lạc	Sản xuất, hoàn thiện KCT thông tầng Giai đoạn 1	01/6/2019-15/4/2019	Công ty TNHH Nhà thép PEB	Hà Nội
15.	Dự án Nhà máy GP Batteries (Vietnam) factory	Thiết kế và thi công	25/1/2019-10/6/2019	Công ty TNHH GP batteries (Vietnam)	Hà Nam
16.	Nhà máy in vải dệt kim PPJ	Thi công xây dựng phần thô và hoàn thiện hạng mục Xưởng may, xưởng in, kho, đường nội bộ và hệ thống thoát nước	21/1/2019-6/2019	Công ty CP Dệt May PPJ - Huế	Huế
17.	Nhà máy dệt kim Đà Nẵng	Thi công phần thô và phần hoàn thiện hạng mục nhà	10/2018-2/2019	Công ty TNHH MTV VINATEX Quốc Tế Dệt Vải	Đà Nẵng

STT	Tên công trình	Tính chất công việc	Thời gian thực hiện	Đơn vị ký HĐ	Địa điểm xây dựng
		xưởng			
18.	Dự án SEMV L Project	Thi công phần bê tông cốt thép	8/ 2018 - 2019	Sam Sung Engineering	Thái Nguyen
19.	Dự án Nhà kho Bắc Ninh LINFOX	Thi công xây dựng toàn bộ nhà máy	2018-2019	Công ty TNHH Linfox Warehouse Bắc Ninh	Bắc Ninh
20.	Dự án Nhà máy Advanex Việt Nam	Thi công xây dựng toàn bộ nhà máy	2018	Công ty TNHH Advanex Việt Nam	Bắc Ninh
21.	Dự án xây dựng sản xuất ô tô, xe máy tại Hải Phòng (gói 1) Gia công KCT nhà xưởng thân vỏ	Gia công KCT thép nhà xưởng thân vỏ	3/2018	Công ty TNHH Nhà thép Peb	Hải Phòng
22.	Dự án xây dựng sản xuất ô tô, xe máy tại Hải Phòng (gói 1) lắp dựng nhà thép tiền chế hạng mục: Nhà xưởng lắp ráp	Lắp dựng KCT cho nhà xưởng lắp ráp	1/2018	Công ty TNHH Nhà thép Peb	Hải Phòng
23.	Dự án xây dựng sản xuất ô tô, xe máy tại Hải Phòng (gói 2) Gia công KCT nhà xưởng thân vỏ	Gia công KCT thép nhà xưởng thân vỏ	4/2018	Công ty TNHH Nhà thép Peb	Hải Phòng
24.	Dự án xây dựng sản xuất ô tô, xe máy tại Hải Phòng (gói 2) lắp dựng nhà thép tiền chế hạng mục: Nhà xưởng thân vỏ	Lắp dựng KCT cho nhà xưởng thân vỏ	3/2018	Công ty TNHH Nhà thép Peb	Hải Phòng
25.	Dự án xây dựng sản xuất ô tô, xe máy tại Hải Phòng: gia công KCT cho hạng mục hệ đỡ ống thoát nước thuộc nhà xưởng thân vỏ;	Gia công KCT	10/2018	Công ty TNHH Nhà thép Peb	Hải Phòng
26.	Dự án xây dựng sản xuất ô tô, xe máy tại Hải Phòng (gói 1) gia công KCT cho hạng mục nhà cầu nối và hệ pipe rack thuộc nhà xưởng thân vỏ;	Gia công KCT cho nhà cầu nối và hệ pipe rack	7/2018	Công ty TNHH Nhà thép Peb	Hải Phòng
27.	Dự án Nhà máy Siêu tụ điện giải pháp năng lượng Việt Nam (Vinatech)	Thi công xây dựng toàn bộ nhà máy	2018	Công ty TNHH Giải pháp năng lượng Việt Nam	Bắc Ninh
28.	Gói thầu số 02: Xây dựng cơ bản nhà xưởng 1A và nhà điều hành, văn phòng làm việc thuộc Dự án Xây dựng Nhà máy In và Sản xuất Bao bì Goldsun	Thi công xây dựng nhà máy	2017-2018	Công ty Cổ phần In và Bao bì Goldsun	Bắc Ninh
29.	Dự án Nhà máy LG Display Việt Nam Hải Phòng-Giai đoạn II	Gia công, lắp dựng kết cấu thép	2017-2018	Liên danh Serveone/GS E&C – Hàn Quốc	Hải Phòng
30.	Samsung Display Vietnam V3 Project				
	- Hạng mục BTCT (A009)	Thi công Xây dựng	2016-2018	Samsung C&T	Bắc Ninh
	- Hạng mục cọc (A005)	Thi công phần cọc	2016-2018	Samsung C&T	Bắc Ninh
31.	Dự án SEV complex Retrofit:				
	-Hạng mục Bê tông cốt thép: Pad printing line	Thi công Xây dựng	2016 - 2018	Sam Sung C & T Corporation	Bắc Ninh

STT	Tên công trình	Tính chất công việc	Thời gian thực hiện	Đơn vị ký HĐ	Địa điểm xây dựng
	-Hạng mục: pipe line	Thi công xây dựng	2017-2018	Sam Sung C & T Corporation	Bắc Ninh
32.	Dự án Nhà máy may xuất khẩu Phong Phú Đà Nẵng, - Gói thầu: Thi công xây dựng phần thô và phần hoàn thiện hạng mục wash mở rộng	Thi công xây dựng phần thô và phần hoàn thiện hạng mục wash mở rộng	2017	Công ty Cổ phần Quốc tế Phong Phú	Đà Nẵng
33.	Dự án Nhà máy may xuất khẩu Phong Phú Long An, Giai đoạn 1	Gói thầu số 1: Thi công xây dựng phần thô và hoàn thiện nhà xưởng	2016-2017	Công ty Cổ phần Quốc tế Phong Phú	Long An
34.	Dự án LG Display Việt nam – Giai đoạn 1				
	- Hạng mục BTCT	Thi công xây dựng	2016-2017	Serone/GS E & C	Hải Phòng
	- Hạng mục Kết cấu thép	Gia công và lắp dựng kết cấu thép	2017	Doosung Heavy Industries Co.,Ltd	Hải Phòng
35.	Nhà máy nhiệt điện Vĩnh Tân				
	- Hạng mục Plumbing work	Thi công xây dựng phần đường ống	2015-2017	Công ty TNHH XD và Công nghiệp nặng Doosan	Bình Thuận
36.	Dự án Nhà máy xử lý nước FORMOSA Hà Tĩnh	Tổng thầu Thi công xây dựng nhà máy	2013 – 2016	Công ty TNHH luyện thép Hưng Nghiệp FORMOSA Hà Tĩnh	Hà Tĩnh
37.	Dự án Nhà máy Nhiệt điện Duyên Hải 3	Thi công xây dựng	2016	Tập đoàn Điện lực Việt Nam	Trà Vinh
38.	Dự Án Tổ Hợp Samsung Electronics HCMC CE	Thi công phần việc bê tông cốt thép và kết cấu thép	2015 - 2016	CÔNG TY TNHH CHEIL INDUSTRIES INC.Việt nam	TP HCM
39.	Dự án Nhà máy sợi ILSHIN	Thi công xây dựng	7/2014-12/2015	Sam Sung Everland	Tây Ninh
	Dự án Samsung SEV Yên Phong Metal Line				
40.	- Hạng mục BTCT (RC works) MSA02	Thi công xây dựng	2015	Samsung C&T	Bắc Ninh
	- Hạng mục bê tông cốt thép nhà DI System (A08)	Thi công xây dựng	2015	Samsung C&T	Bắc Ninh
	- Hạng mục Bể xử lý nước thải	Thi công xây dựng	2015	VINAINCON M&C	Bắc Ninh
	Dự án LG electronics Hải Phòng				
41.	- Hạng mục : Kết cấu thép	Chế tạo và lắp dựng phần Kết cấu thép	2013-2015	Công ty TNHH Công nghiệp nặng Doosung	Hải Phòng
	- Hạng mục : Bê tông cốt thép và tấm sàn deck	Thi công xây dựng phần San lắp, tấm sàn deck + Bê tông cốt thép	2013-2015	GS E&C/ Serveone J/O	Hải Phòng
	- Hạng mục san lắp	Thi công san lắp	2013	GS E&C/ Serveone J/O	Hải Phòng
42.	Xây dựng nhà máy Samssung V2 (LCD)	Thi công Xây dựng	2015	Samsung C&T	Bắc Ninh
43.	Dự án SEVT Yen Binh Metal/ 3D glass Building	Thi công phần cọc	2015	Samsung C&T	Thái Nguyên

STT	Tên công trình	Tính chất công việc	Thời gian thực hiện	Đơn vị ký HĐ	Địa điểm xây dựng
44.	Dự án SEVT Metal/ 3D Glass – BTCT (RC works)	Thi công Xây dựng	2015	Samsung Engineering Việt Nam	Thái Nguyên
45.	Dự án CNC Line	Thi công bệ móng	2014-2015	Samsung Engineering Việt Nam	Thái Nguyên
46.	Dự án SEV Project (mobile 1& UT equipment)	Thiết bị UT & Tổ hợp nhà 2	2015	Cheil Industries	Bắc Ninh
47.	Dự án SEVT Tổ hợp kim loại				
	- Thi công xây dựng bê tông cốt thép A06a	Thi công xây dựng	2015	SAMSUNG C & T	Thái nguyên
	- Thi công kết cấu thép	Lắp dựng KCT	2015	YOUJIN Steel Construction Co.Ltd	
	- Hạng mục Chống thấm	Công tác chống thấm	2015	Samsung C&T	Thái Nguyên
48.	Dự án tổ hợp điện thoại SEVT Yên Bình wireless				
	-Hạng mục Kết cấu thép (gói 4)	Gia công lắp dựng KCT	2013	Young Hwa Construction & Engineering Co. ,Ltd	Thái nguyên
	-Hạng mục phần bê tông cốt thép (A07a)	Thi công xây dựng	2015	Samsung C&T	Thái nguyên
49.	Dự án Sam Sung Display V-Project Hạng mục: phần bê tông cốt thép (gói 3)-A09c-SCI	Thi công phần bê tông cốt thép	2014-2015	Sam Sung C &T/ CHIEL Industries	Bắc Ninh
50.	Nhà máy nhiệt điện Vũng Áng I	Thi công xây dựng nhà máy	2014 - 2015	Tập đoàn dầu khí Việt Nam - BQLDA điện lực dầu khí Vũng Áng -Quảng Trạch	Hà Tĩnh
51.	Dự án Nhà máy sản xuất Alumin Nhân Cơ; gói thầu số 23: Thực hiện gói thầu EPC Nhà máy tuyển quặng Bauxit và tuyến băng tải	Thi công xây dựng	2013 - 2014	Tập đoàn Công nghiệp Than – Khoáng sản Việt Nam (VINACOMIN)	DakNông – Lâm Đồng
52.	Các dự án thuộc SEMV (Samsung Electromechanics Vietnam Project)				
	-Dự án SEVM Project (Khu B) External civil work	Thi công xây dựng	2014	Sam Sung engineering Vietnam Co.>Ltd	Thái Nguyên
	- Hạng mục: Bể xử lý nước thải	Thi công xây dựng	2014	Công ty TNHH Sam Sung engineering	Thái Nguyên
	- Hạng mục nhà phụ trợ	Thi công xây dựng	2014	Công ty TNHH Sam Sung engineering	Thái Nguyên
53.	Nhà máy nhiệt điện Nghi Sơn	Thi công xây dựng	2014	Tổng công ty điện lực Việt Nam (EVN)	Thanh Hoá
54.	Nhà máy thạch cao Boral Việt Nam	Thi công xây dựng nhà máy	2014	Boral Gypsum VN Co., Ltd	
55.	Dự án DAP 2 tại Lào Cai Xây dựng hạng mục điện tạm	Thi công phần điện tạm	2013	Tập đoàn TOYO – Thái Lan	Lào Cai
56.	Dự án Tổ hợp SEV4				
	-Hạng mục bê tông cốt thép	Thi công xây dựng	2013	Tập đoàn Sam Sung C& T	Bắc Ninh

STT	Tên công trình	Tính chất công việc	Thời gian thực hiện	Đơn vị ký HĐ	Địa điểm xây dựng
	-Hạng mục: Kết cấu thép	Gia công lắp dựng kết cấu thép	2013	Young Hwa Construction & Engineering Co., Ltd	Bắc Ninh
57.	Nhà máy thực phẩm ORION VINA (giai đoạn 3- mở rộng nhà máy)	Thi công xây dựng nhà máy (giai đoạn 3 mở rộng)	04/2012	Chi nhánh Công ty TNHH thực phẩm ORION FOOD VINA	Bắc Ninh
	-Nhà Snack		06/2012		
	-Phần cọc				
58.	Dự án tổ hợp di động SEV (SEV2)				
	-Hạng mục Nhà kho và cầu đỡ ống	Gia công lắp dựng kết cấu thép	2012	Tập đoàn Sam Sung C& T	Bắc Ninh
	-Nhà fire station	Gia công lắp dựng kết cấu thép	2012	Tập đoàn Sam Sung C& T	Bắc Ninh
	-Nhà Cafeteria	Gia công lắp dựng kết cấu thép	2012	Tập đoàn Sam Sung C& T	Bắc Ninh
59.	Nhà máy xi măng Thái Nguyên	Thi công xây dựng	2009 - 2012	Tổng công ty xây dựng công nghiệp Việt Nam	Thái Nguyên
60.	Nhà máy thực phẩm ORION VINA <i>Giai đoạn 2</i>	Thi công xây dựng toàn bộ nhà máy (giai đoạn 2 mở rộng)	2009-2010	Chi nhánh công ty TNHH thực phẩm ORION FOOD VINA	Bắc Ninh

III.1.2. Các công trình Dân dụng

STT	Tên công trình	Tính chất công việc	Thời gian thực hiện	Đơn vị ký HĐ	Địa điểm xây dựng
1.	Dự án nhà máy tổ hợp lọc dầu Nghi Sơn Hạng mục xây dựng 6 (Building work- 6 package)	Thi công xây dựng các tòa nhà phụ trợ	2014– 2017	Liên danh JGCS	Thanh Hóa
2.	Nhà máy nhiệt điện Vĩnh Tân			Công ty TNHH XD và Công nghiệp nặng Doosan Công ty TNHH XD và Công nghiệp nặng Doosan	Bình Thuận
	- Hạng mục : Xây dựng nhà CBB	Thi công xây dựng nhà điều hành trung tâm và các nhà phụ khác	2014- 2017		
	- Hạng mục lỗ mở nhà CCB	Thi công Xây dựng	2016		
3.	Tổ hợp nhà liền kề, trung tâm thương mại và căn hộ tại 82 Nguyễn Tuấn, Thanh Xuân, Hà Nội	Thi công xây lắp phần ngầm	2016- 2016	Công ty Cổ phần Xây lắp và Sản xuất Công nghiệp	Hà Nội
4.	Trung tâm giao dịch công nghệ thường xuyên Hà Nội	Thi công xây lắp công trình	4/2014 – 6/2016	Công ty Cổ phần Xây lắp và Sản xuất Công nghiệp	Hà Nội
5.	Dự án SEMV Yên Bình - Công trình xây dựng ký túc xá và bể nước ngầm	Thi công phần bê tông cốt thép	2014	Sam Sung Everland	Thái Nguyên
	Hạng mục: Bê tông cốt thép (RC work)				
	Hạng mục: Cung cấp bê tông thương phẩm	Cung cấp bê tông thương phẩm	2014		



STT	Tên công trình	Tính chất công việc	Thời gian thực hiện	Đơn vị ký HĐ	Địa điểm xây dựng
	Hạng mục: Cung cấp cọc PHC	Cung cấp cọc PHC	2014		

PHẦN III. HỒ SƠ KINH NGHIỆM**III.2. CÁC DỰ ÁN EPC**

STT	Tên công trình	Tính chất công việc	Thời gian thực hiện	Đơn vị ký HĐ	Địa điểm xây dựng
1.	Nhà máy điện tử Đông Đô Electronics	Thiết kế, mua sắm và thi công xây dựng	2015-2016	Công ty TNHH Dongdo Electronics Hải Phòng	Hải Phòng
2.	Nhà Máy Tuyển quặng Bauxit – Nhân Cơ thuộc dự án Nhà máy sản xuất Alumin Nhân Cơ ; Gói thầu số 23: Gói thầu EPC	Gói thầu EPC	2013-2015	Narime - VINAINCON	Lâm Đồng
3.	Gói thầu số 29: Gói thầu EPC Nhà Máy Tuyển quặng Bauxit - Tân Rai thuộc dự án Tổ hợp Bauxit - Nhôm Lâm Đồng	EPC package (thực hiện phần khảo sát, thiết kế)	2010-2013	Narime - VINAINCON	Lâm Đồng
4.	Nhà máy thực phẩm ăn liền Á Châu II	Thiết kế, mua sắm và thi công xây dựng	2011 - 2012	Công ty thực phẩm ăn Liên Á Châu II	Bắc Ninh
5.	Nhà máy PIAGGIO Việt Nam	Thiết kế, mua sắm và thi công xây dựng	2011-2012	Công ty TNHH PIAGGIO Việt nam	Vĩnh Phúc

PHẦN III. HỒ SƠ KINH NGHIỆM
III.3. TƯ VẤN THIẾT KẾ & CÁC DỊCH VỤ TƯ VẤN

STT	Tên công trình	Tính chất công việc	Thời gian thực hiện	Đơn vị ký HĐ	Địa điểm xây dựng
I.	CÔNG TRÌNH CÔNG NGHIỆP				
1.	Dự án Công ty TNHH Luxshare-ICT - Công trình nhà xưởng CNSG-05	Thiết kế kỹ thuật	10/2019	Công ty CP Đầu tư và Xây dựng Vinaco	Bắc Giang
2.	Nhà máy ILSUNG Việt Nam	Dịch vụ tư vấn và thiết kế và các hạng mục phát sinh	2019	Công ty TNHH ILSHUNG Việt Nam	Hải Dương
3.	Dự án Sam Sung Hanoi R&D Campus project	Khảo sát địa chất	7/2019	Công ty TNHH Sam Sung Electronics Việt Nam	Bắc Ninh
4.	Nhà máy ILSUNG Việt Nam	Dịch vụ tư vấn và thiết kế	2019	Công ty IS Corporation	Hải Dương
5.	Nhà máy PUYOUNG Việt Nam (Hải Dương)	Dịch vụ tư vấn và thiết kế	2018	Công ty TNHH PUYOUNG Việt Nam	Hải Dương
6.	Nhà máy PUYOUNG Việt Nam (Hưng Yên)	Dịch vụ tư vấn và thiết kế	2018	Công ty TNHH PUYOUNG Việt Nam	Hưng Yên
7.	Nhà kho Công ty CP EC	Tư vấn thiết kế	2018	Công ty CP EC	Bắc Ninh
8.	Xây dựng kho hóa chất và dung môi Hải hà	Khảo sát địa chất và địa hình	2018	Công ty CP Hóa chất Hải Hà	Hà Nội
9.	Nhà kho Linfox Bắc Ninh	Khảo sát địa chất địa hình, thiết kế kỹ thuật và một số dịch vụ tư vấn khác	2017-2018	Công ty TNHH Linfox Warehouse Bắc Ninh	Bắc Ninh
10.	Nhà máy nhựa An Lập	Lập thiết kế cơ sở và lập tiên lượng	2017	Công ty TNHH Nhựa An Lập	Hà Nội
11.	Công trình Têc than khô thuộc Nhà máy Xi măng Quang Sơn	Tư vấn thiết kế	2017	Công ty TNHH MTV Xi măng Quang Sơn	Thái Nguyên
12.	Tổ hợp công nghiệp Postef tại VSIP Bắc Ninh	Thiết kế và lập tự toán phần mái che và đường bộ	2017	Chi nhánh Công ty CP thiết bị bưu điện-Nhà máy 2	Bắc Ninh
13.	Nhà máy Vinatech Việt nam	Khảo sát địa chất địa hình, thiết kế kỹ thuật và một số dịch vụ tư vấn khác	2017	Công ty TNHH Giải pháp Năng lượng	Bắc Ninh
14.	Dự án mở rộng Công suất nhà máy luyện đồng Lào Cai	Dịch thuật và dịch vụ tư vấn	2017	Viện Khoa học Công nghệ mở - VINACOMIN	Lào Cai
15.	Nhà máy Mitac Computer Việt Nam – Nhà V4	Thiết kế nhà xưởng, hạng mục phụ trợ, hạ tầng kỹ thuật, khảo sát...	3/2017-4/2017	Công ty MITAC COMPUTER	Bắc Ninh
16.	Dự án LG Innotek Vietnam Hải Phòng	Khảo sát địa chất	2017-2017	Công ty TNHH CHANG-JO ARCHTECH	Hải Phòng

STT	Tên công trình	Tính chất công việc	Thời gian thực hiện	Đơn vị ký HĐ	Địa điểm xây dựng
17.	Dự án Nhà máy sản xuất bê tông ly tâm	Thiết kế bản vẽ thi công và dự toán xây dựng công trình	2016-2017	Công ty CP Bê tông ly tâm Thủ Đức	TP.HCM
18.	Dự án LG Display Việt nam – Phần khảo sát	Khảo sát thi công	2016	Serone/GS E & C	Hải Phòng
19.	Nhà máy may xuất khẩu JEILJERSEY VINA	Thẩm tra thiết kế	11/2016-12/2016	Công ty TNHH Jei Jersey Vina	Thái Bình
20.	Nhà máy nhiệt điện Duyên Hải 3 Mở rộng	Thiết kế tuyến ống thải nước làm mát trên biển	4/2016-5/2016	Tổng Công ty CP Xây dựng Công nghiệp Việt Nam	Duyên Hải
21.	Nhà máy sản xuất kết cấu kim loại Vĩnh Hưng	Thiết kế, khảo sát	2016	Công ty TNHH Đầu tư và Sản xuất Vĩnh Hưng	Hưng Yên
22.	Nhà máy sản xuất tấm 3D và tôn 3 lớp xốp EPS	Thiết kế	2016	Công ty CP Thép Tân Dân Phú	Nam Định
23.	Nhà máy Dao cạo râu Dorco – Hạng mục Nhà kho	Thiết kế và dịch vụ tư vấn	2016	Công ty TNHH Dorco Vina	Hưng Yên
24.	Nhà máy Nhiệt điện Thái Bình – Gói 29	Cung cấp Chuyên gia hỗ trợ kỹ thuật và Thiết bị thi công xây dựng	2016	Chi nhánh Xây lắp và Cung ứng vật tư thiết bị - Tổng Công ty CP Xây dựng Công nghiệp VN (MPC)	Thái Bình
25.	Hệ thống thông gió, hút gió tầng 1 và hành lang từ tầng 2-	Thẩm tra thiết kế BVBPTC-TDT	2016	Tổng công ty CP Xây dựng Công nghiệp Việt nam	Tp. HCM
26.	Kho bãi Liên Việt Logistic	Lập thiết kế cơ sở, thiết kế bản vẽ thi công & dự toán	2015	Công ty cổ phần liên việt Logistic	Hải Phòng
27.	Nhà máy dao cạo râu Dorco Hà Nam	Thiết kế, tư vấn, khảo sát, thiết kế điện động lực	2015-2016	Công ty TNHH Dorco Hà Nam	Hà Nam
28.	Nhà máy J-Tech Vina	Khoan khảo sát địa chất	2015	Công ty TNHH J-Tech Vina	Vĩnh Phúc
29.	Nhà máy dây và cáp điện Wonderful Việt Nam giai đoạn 2	Thẩm tra thiết kế và tư vấn giám sát công trình	2014	Công ty TNHH dây và cáp điện Wonderful Việt nam	Hải Dương
30.	Nhà máy Puyoung VN	Thiết kế, tư vấn, khảo sát thiết kế điện động lực	2014	Công ty TNHH Puyoung Vietnam	Hưng Yên
31.	Xây dựng cải tạo Xí nghiệp may Bình Minh	Tư vấn thiết kế xây dựng công trình	2014	Công ty cổ phần X20	Thái Nguyên
32.	Nhà máy may S&H Vina	Thiết kế, dịch vụ tư vấn, lập hồ sơ chào giá, khảo sát	08/2014-11/2014	Công ty TNHH S & H VINA	Thanh Hóa

STT	Tên công trình	Tính chất công việc	Thời gian thực hiện	Đơn vị ký HĐ	Địa điểm xây dựng
33.	Nhà máy may Winners Vina Nga Sơn – Giai đoạn 2	Thiết kế, dịch vụ tư vấn, lập hồ sơ báo giá, xây lắp	04/2014-5/2014	Công ty TNHH Winners Vina	Thanh Hóa
34.	Nhà máy Yulay Tech Vina	Thiết kế, dịch vụ tư vấn	3/2014-4/2014	Công ty TNHH Yulay Tech Vina	Bắc Ninh
35.	Dự án nhà máy băng keo PVC	Thiết kế	2013	Công ty TNHH tư vấn thiết kế CIMAS	Quảng Bình
36.	Tổ hợp không dây SEVT Yên Bình	Thi công cọc PHC	2013	Samsung Everland Inc.	Thái Nguyên
37.	Nhà máy Caesar Hà Nội	Tư vấn phương án thiết kế kết cấu	02/2012	Công ty CP đầu tư và xây dựng VINACO	Bắc Ninh
38.	Nhà máy thực phẩm ăn liền Á Châu II	Thiết kế thi công xây dựng	2011 - 2012	Công ty thực phẩm ăn Liên Á Châu II	Bắc Ninh
39.	Nhà máy PIAGGIO Việt Nam	Thiết kế thi công xây dựng	2011-2012	Công ty TNHH PIAGGIO Việt nam	Vĩnh Phúc
40.	Công ty Cổ phần EVERPIA Việt Nam	Thẩm tra thiết kế kỹ thuật	2012	Công ty CP Đầu tư và Thương mại Long Việt	Hưng Yên
41.	Nhà máy giấy TISSUE (Giai đoạn 2)	Thiết kế bản vẽ thi công	08/2012	Công ty CP DIANA	Bắc Ninh
42.	Nhà máy SUNJIN FARMCO (Giai đoạn 2)	Khảo sát địa chất, thiết kế và dịch vụ tư vấn	10/2012	Công ty TNHH SUNJIN FARMCO	Bắc Ninh
43.	Nhà máy Dragon Jet Việt Nam (Giai đoạn 3)	Thiết kế, dịch vụ tư vấn, thẩm định TKCS và xin phép XD	04/2012	Cty TNHH Dragonjet Việt Nam	Bắc Ninh
44.	Nhà máy thực phẩm ORION FOOD VINA, hạng mục: phần cọc, nhà snack (giai đoạn mở rộng)	Thiết kế và thi công	2012	Công ty TNHH thực phẩm ORION FOOD VINA	Bắc Ninh
45.	Công ty xi măng Quang Sơn	Thiết kế KTTT hệ thống dầm pa lăng sức tải 16 T của tháp trao đổi nhiệt	04/2012	Công ty TNHH MTV xi măng Quang Sơn	Thái Nguyên
46.	Dự án: Khai thác chế biến khoáng sản Núi Pháo			Công ty TNHH khai thác chế biến khoáng sản Núi Pháo	Thái Nguyên
	Gói 1:	Tư vấn xin giấy phép xây dựng và thủ tục, căn cứ pháp lý	2012		
	Gói 2:	Thẩm tra thiết kế, dự toán các dự án lập dự toán cho một số hạng mục trong	2012		

STT	Tên công trình	Tính chất công việc	Thời gian thực hiện	Đơn vị ký HĐ	Địa điểm xây dựng
		dự án			
	Gói 3:	Địa phương hóa hồ sơ (Xem xét rà soát tiêu chuẩn, quy chuẩn, ước định tính cần thiết và hợp lý của bản vẽ, chuyển ngữ....)	2012		
47.	Tổ hợp công nghiệp POSTEF	Thiết kế BVTC và Tổng Dự toán cho hạng mục chống sét, nhà ăn	2012	Cty Cổ phần Thiết bị Bưu điện	Bắc Ninh
48.	Nhà máy CPro	Khảo sát, thiết kế và các dịch vụ tư vấn, giám sát thi công	10/2011	Công ty TNHH C-Pro electronic	Vĩnh Phúc
49.	Nhà máy Nhiệt điện Mông Dương II (600MW x 2 tổ máy) <i>Nhà văn phòng và lán trại</i>	Thiết kế và dịch vụ tư vấn	2011	Công ty TNHH Doosan Vietnam	Quảng Ninh
50.	Công ty TNHH Tư vấn Thiết kế CIMAS	Thiết kế	2011	Công ty TNHH Tư vấn Thiết kế CIMAS	Hà Nội
51.	Nhà máy sản xuất chế phẩm Công Nghiệp	Lập Thiết kế cơ sở và Dự án đầu tư	2011	Cty TNHH xây dựng và thương mại Phú Xuân	Bắc Ninh
52.	Công trình thủy điện Lai Châu	Khảo sát, thiết kế các công trình công cộng	2011	BQLDA Nhà máy Thủy điện Lai Châu	Lai Châu
53.	Nhà máy sản xuất trang thiết bị dụng cụ y tế	Thiết kế BVTC và dịch vụ tư vấn	2011	Công ty CP phát triển công nghệ sinh học Việt Nam	Hà Nội
54.	Nhà máy Winttek Vietnam	Lập báo cáo đánh giá tác động môi trường	2011	Cty TNHH Winttek Vietnam	Bắc Giang
55.	Nhà máy MD Flex	Khảo sát địa hình, địa chất, thiết kế BVTC	2011	Công ty TNHH MD FLEX VINA	KCN Khai Quang - Vĩnh Phúc
56.	Dự án: Nhà máy Crystal apparel Vietnam	Đánh giá tác động môi trường	2011	Công ty TNHH Crystal apparel Vietnam	Bắc Giang
57.	Đầu tư xây dựng Nhà máy bánh kẹo Hải Châu	Thiết kế BVTC và lập dự toán các hạng mục	2011	Công ty cổ phần bánh kẹo Hải Châu	Hà Nội
58.	Tổ hợp công nghiệp POSTEF	Tư vấn giám sát thi công	2011	Cty Cổ phần Thiết bị Bưu điện	Bắc Ninh
		Gói thầu số 05: Thiết kế BVTC và TDT	2011		
		Dịch vụ tư vấn xây dựng	2011		

STT	Tên công trình	Tính chất công việc	Thời gian thực hiện	Đơn vị ký HĐ	Địa điểm xây dựng
59.	Nhà máy sản xuất linh kiện điện tử Micro Shine (giai đoạn 2)	Khảo sát, thiết kế và dịch vụ tư vấn	2010	Công ty TNHH Micro Shine Vina	Vĩnh Phúc
60.	Mở rộng nhà máy xi măng Thăng Long 2	Khảo sát địa chất và địa hình	2010	Cty TNHH ETEC E & C	Quảng Ninh
61.	Nhà máy dây và cáp điện Wonderful Việt Nam	Thẩm tra thiết kế và tư vấn giám sát thi công	2010	Cty TNHH dây và cáp điện Wonderful Vietnam	KCN Quế Võ Bắc Ninh
62.	Tổ hợp công nghiệp POSTEF	Lập thiết kế cơ sở	2010	Cty Cổ phần Thiết bị Bưu điện	Bắc Ninh
		Thiết kế phối cảnh kiến trúc	2010		
63.	Nhà máy SESHIN Việt NAM 2	Thiết kế BVTC	2010	Công ty TNHH SESHIN VIETNAM	Bắc Ninh
64.	Nhà máy MITAC COMPUTER giai đoạn 1 và 2	Thiết kế	2010	Công ty MITAC COMPUTER	Bắc Ninh
65.	Nhà máy may WINNERS VINA huyện Thiệu Hóa và Nga Sơn, tỉnh Thanh Hóa	Thiết kế, dịch vụ tư vấn, lập HS chào giá và khảo sát địa hình địa chất	2010	Cty TNHH WINNERS VINA	Thanh Hóa
66.	Nhà máy NANOTECH - giai đoạn 2	Thiết kế BVTC	2010	Cty TNHH NANO TECH	Bắc Ninh
67.	Nhà máy UMEC Việt Nam	Thiết kế	2010	Công ty TNHH UMEC Việt Nam	Bắc Giang
68.	Nhà máy xi măng Thái Nguyên	Thi công xử lý Trạm đập đất vôi đất sét và vận chuyển	2010	BQLDA xi măng Thái Nguyên	Thái Nguyên
69.	Nhà máy Sungwoo electronics	Thiết kế	2010	Công ty tư vấn Global (Global - vina)	Bắc Ninh
70.	Nhà máy Daiwa Plastic Thăng Long	Thẩm tra thiết kế	2010	Công ty TNHH DAIWA Plastic Thăng Long	Hà Nội
71.	Nhà máy Jahwa Electrics Việt Nam (giai đoạn 2)	Thiết kế và dịch vụ tư vấn	2010	Công ty TNHH Jahwa Electrics Việt Nam	Vĩnh Phúc
72.	Mở rộng Nhà máy gang thép Thái Nguyên giai đoạn 1 và 2	Khảo sát và thi công	2010	Công ty cổ phần Gang thép Thái Nguyên (TISCO)	Thái Nguyên
73.	Tổ hợp công nghiệp POSTEF	Thiết kế phối cảnh kiến trúc	2009	Công ty CP thiết bị bưu điện	Bắc Ninh
74.	Dự án Bio ethanol Miền Bắc	Thiết kế BVTC	2009	Công ty TNHH JGC Việt Nam (JVC)	Phú Thọ
75.	Nhà máy DSM Việt Nam giai đoạn 1 và giai đoạn 2	Thiết kế BVTC và dịch vụ tư vấn	2009	Cty TNHH DSM Việt Nam	Hưng Yên

STT	Tên công trình	Tính chất công việc	Thời gian thực hiện	Đơn vị ký HĐ	Địa điểm xây dựng
76.	Dự án Hyundai Aluminium Vina giai đoạn 2	Thiết kế bản vẽ kỹ thuật thi công	2009	Công ty cổ phần Huydai Aluminium	Hưng Yên
77.	Nhà máy bê tông ly tâm VINAINCON	Khảo sát địa hình và lập thiết kế BVTC	2009	Vinaincon	Hải Dương
78.	Nhà máy dao cạo râu DORCO (Hưng Yên)	Thiết kế BVTC	2009	Công ty TNHH DORCO	Hưng Yên
79.	Nhà máy kết cấu thép Hưng Yên	Thiết kế BVTC	2009	Công ty kim khí Hưng yên	Hưng Yên
80.	Nhà máy PIC Việt Nam giai đoạn 2	Thiết kế kỹ thuật thi công	2009	Công ty PIC Việt Nam	Hưng Yên
81.	Dự án đầu tư xây dựng công trình Turbin Việt Nam	Thiết kế BVTC	2009	Công ty cổ phần đầu tư hạ tầng - kinh doanh đô thị	Hà Nội
82.	Nhà máy ống thép Tam Bảo	Lập dự án đầu tư, thiết kế bản vẽ thi công - dự toán	2009	Cty TNHH Xây lắp và Vật liệu công nghiệp	Hải Dương
83.	Nhà máy MOBASE Việt Nam- Giai đoạn 1 và giai đoạn 2	Thiết kế và dịch vụ tư vấn	2009	Cty TNHH MDA E & C	Bắc Ninh
84.	Tổng kho khí hóa khí lỏng Bắc Trung Bộ <i>Gói thầu số 4</i>	Tư vấn thiết kế, lập dự toán đầu tư XD	2009	Cty cổ phần khí hóa lỏng Miền Bắc	Hà Tĩnh
85.	Nhà máy Jahwa Electrics Việt Nam (giai đoạn 1)	Thiết kế và dịch vụ tư vấn	2009	Công ty TNHH Jahwa Electrics Việt Nam	Vĩnh Phúc
86.	Nhà máy HOSIDEN Việt Nam	Thiết kế và dịch vụ tư vấn	2008	Cty TNHH KYUNG AN E & C	Bắc Giang
87.	Nhà máy Dệt và Nhuộm - Hưng Yên	Khảo sát, thiết kế và dịch vụ tư vấn	2008	Chi nhánh cty TNHH nhà nước MTV Xây lắp Hoá chất - Xây dựng và Nội thất	Hưng Yên
88.	Nhà máy sản xuất phôi thép vuông BCH công suất 270.000 tấn / năm	Thiết kế bản vẽ kỹ thuật thi công	2008	Công ty cổ phần B.C.H	Hải Dương
89.	Công ty than Cửa Ông - Xử lý bùn nước nhà máy tuyển	Thẩm tra thiết kế các hạng mục công trình	2008	Viện khoa học Công nghệ mỏ - TKV	Quảng Ninh
90.	Nhà máy SEOUL Metal Việt Nam	Thiết kế và dịch vụ tư vấn khác	2008	Công ty cổ phần SEOUL Metal Việt Nam	Bắc Ninh
91.	Nhà máy ORION VINA (Y); Hạng mục : - <i>Giai đoạn I</i>			Cty TNHH ORION VIỆT NAM	Bắc Ninh
	- <i>Giai đoạn II</i>	Thiết kế và giám sát thi công	2008		
	- <i>Nhà kho</i>	Thiết kế bản vẽ thi công	2008		

STT	Tên công trình	Tính chất công việc	Thời gian thực hiện	Đơn vị ký HĐ	Địa điểm xây dựng
92.	Công trình tổ hợp Nhà máy điện thoại di động Sam Sung.	Quản lý điều hành dự án & Giám sát thi công	2008	Tập đoàn Sam Sung (E &C)	Bắc Ninh
93.	Tổng kho khí hóa khí lỏng Bắc Trung Bộ <i>Gói thầu số 4(TV-04): Tư vấn TK bản vẽ thi công và lập TDT</i>	TKBVTC & Dự toán	2008	Cty cổ phần khí hóa lỏng Miền Bắc	Hà Tĩnh
94.	Mở rộng Nhà máy YASUFUKU	Thiết kế & tư vấn giám sát	2008	Cty cổ phần Tư vấn Đầu tư XD Dân dụng và Công nghiệp - NTD	Hà Nội
95.	Nhà máy sản xuất linh kiện điện tử - Cty TNHH Micro Shine Vina	Khảo sát, thiết kế và dịch vụ tư vấn	2008	Công ty TNHH Micro Shine Vina	Vĩnh Phúc
96.	Nhà máy thức ăn gia súc SUNJIN	Thiết kế, khảo sát & dịch vụ tư vấn	2008	Công ty TNHH thức ăn gia súc SUNJIN	Hà Tây
97.	Nhà máy Dong Yang - Hàn Quốc	Tư vấn thiết kế	2008	Công ty TNHH Dong Yang - Hàn quốc	Hưng Yên
98.	Nhà máy BUJEO Việt Nam	Tư vấn thiết kế & dịch vụ tư vấn	2008	Công ty TNHH BUJEO Việt Nam	Bắc Ninh
99.	Công ty TNHH MITAC VIỆT NAM	Thiết kế bản vẽ kỹ thuật thi công	2008	Công ty TNHH Mitac Việt Nam	Bắc Ninh
	Giai đoạn 1: Trung tâm đào tạo cán bộ				
	Giai đoạn 2: Nhà xưởng H3, H5 MPTV				
	Giai đoạn: Nhà xưởng H4 MPTV				
100.	Nhà máy sản xuất bao bì Sông Công	Lập dự án đầu tư và thiết kế BVTC - Lập Tổng dự toán	2008	Cty cổ phần bao bì Sông Công	Thái Nguyên
101.	Nhà máy TISSUE DIANA	Lập thiết kế bản vẽ kỹ thuật thi công và các dịch vụ khác	2008	Cty cổ phần DIANA	Bắc Ninh
102.	Nhà máy NANO TECH (giai đoạn 1)	Lập thiết kế bản vẽ kỹ thuật thi công,	2007	Cty TNHH NANO TECH	Bắc Ninh
103.	Nhà máy cao su Thiết Ưng Việt Nam	Lập thiết kế bản vẽ kỹ thuật thi công; lập TDT	2007	Cty TNHH Nhựa cao su Thiết Ưng	Bắc Ninh
104.	Nhà máy sản xuất dây & dây cáp điện Việt Nam	Lập thiết kế bản vẽ kỹ thuật thi công; lập TDT	2007	Cty Isheng Electric wire & cable	Bắc Ninh
105.	Nhà máy sản xuất mũ bảo hiểm HJC	Lập thiết kế bản vẽ kỹ thuật thi công,	2007	Cty TNHH An Quý Hưng	Vĩnh Phúc
106.	Nhà máy mạ kẽm nhúng nóng	Lập thiết kế bản vẽ kỹ thuật thi công; lập TDT	2007	Cty cổ phần Công nghiệp E Nhất	Hà Nội
107.	Nhà máy sản xuất đồ chơi	Lập thiết kế bản vẽ kỹ thuật thi công; lập TDT	2007	Cty TNHH AN Quý Hưng	Vĩnh Phúc

STT	Tên công trình	Tính chất công việc	Thời gian thực hiện	Đơn vị ký HĐ	Địa điểm xây dựng
108.	Nhà máy Nam Sung Vina	Lập thiết kế bản vẽ kỹ thuật thi công; khảo sát và các dịch vụ khác	2007	Cty TNHH Nam Sung Vina	Hưng Yên
109.	Nhà máy DAE- JIN VIỆT NAM	Thiết kế bản vẽ kỹ thuật thi công	2007	Cty TNHH DESHIN VIỆT NAM	Bắc Ninh
110.	Nhà máy Serin Việt Nam	Thiết kế bản vẽ kỹ thuật thi công	2007	Công ty TNHH SERIN VIETNAM	Hưng Yên
111.	Công ty TNHH Shin Jo Việt Nam	Thiết kế bản vẽ kỹ thuật thi công	2007	Công ty TNHH SHINJO Việt Nam	Hưng Yên
112.	Nhà máy JHENDA Việt Nam	Thiết kế bản vẽ kỹ thuật thi công	2007	Công ty TNHH Chính Đạt	Vĩnh Phúc
113.	Nhà máy giấy Hưng Yên	Dịch vụ tư vấn thiết kế	2007	Công ty TNHH Pulppy Corelex Co., Ltd	Hưng Yên
114.	Dự án Hyundai Aluminium Vina giai đoạn 1	Thiết kế bản vẽ kỹ thuật thi công	2006	Công ty cổ phần Huydai Aluminium	Hưng Yên
115.	Mở rộng nhà máy Credit up Việt Nam	Thiết kế KTTC và các dịch vụ khác	2006	Cty TNHH Credit up Việt Nam	Hà Nội
116.	Mở rộng nhà máy Dragonjet Việt Nam	Thiết kế KTTC và các dịch vụ khác	2006	Cty TNHH Dragonjet Việt Nam	Bắc Ninh
117.	Nhà máy chế tạo linh kiện điện tử, linh kiện cao su, linh kiện nhựa	Thiết kế kỹ thuật thi công, tư vấn giám sát	2006	Cty TNHH Công nghiệp Kim Lợi Việt Nam	Vĩnh Phúc
118.	Nhà máy Sumitomo Electric Interconnect Product	Thiết kế kỹ thuật và các dịch vụ tư vấn	2006	Cty Quốc tế liên doanh VINATA	Bắc Ninh
119.	Nhà máy TOYOTA BOUSHOKU - Hà Nội	Thiết kế kỹ thuật và các dịch vụ tư vấn	2006	Cty Quốc tế liên doanh VINATA	Bắc Ninh
120.	Nhà máy PIC Việt Nam	Thiết kế kỹ thuật thi công	2006	Công ty PIC Việt Nam	Hưng Yên
121.	Nhà máy MITSUWA ELECTRIC INDUSTRY	Thiết kế kỹ thuật thi công và các dịch vụ tư vấn khác	2006	Cty Quốc tế liên doanh VINATA	Bắc Ninh
122.	Nhà máy may Sao Bắc	Thiết kế KT thi công	2006	Cty TNHH Thương mại & công nghiệp Sao Bắc	Hà Tây
123.	Nhà máy MITSUWA ELECTRIC INDUSTRY	Thiết kế KT thi công và các dịch vụ tư vấn khác	2006	Cty TNHH Quốc tế liên doanh VINATA	Bắc Ninh
124.	Dự án mở rộng nhà bột ngọt MIWON	Thiết kế	2006	Cty TNHH kiến trúc kỹ thuật SEOGWOO	Việt Trì
125.	Nhà máy sản xuất ống thép xoắn	Thiết kế kỹ thuật BVTC	2006	Cty phát triển công nghiệp VINASHIN	Hà Nội

STT	Tên công trình	Tính chất công việc	Thời gian thực hiện	Đơn vị ký HĐ	Địa điểm xây dựng
126.	Nhà máy TOKY INK COMPOUNDS Việt nam	Thiết kế KT thi công	2006	Cty TNHH Quốc tế liên doanh VINATA	Bắc Ninh
127.	Nhà máy xe buýt DEAWOO	Thiết kế KT thi công	2006	Công ty TNHH Kiến trúc và Kỹ thuật YOOIL-SEGWOO Việt Nam	Hà Nội
128.	Công ty cổ phần đồ hộp Hạ Long	Khảo sát địa hình và qui hoạch tổng mặt bằng	2006	Cty cổ phần đồ hộp Hạ Long	Hải Phòng
129.	Nhà máy sản xuất lắp ráp ô tô Việt San	Tư vấn thiết kế	2005-2006	Cty sản xuất & thương mại Vũ Hải	Hưng Yên
130.	Nhà máy chế biến thức ăn gia súc	Thiết kế KT	2006	Công ty TNHH Kiến trúc và Kỹ thuật YOOIL-SEGWOO Việt Nam	Hưng Yên
131.	Nhà máy may Leo - Jins	Thiết kế KT	2006	Cty TNHH SEGWOO	Nam Hà
132.	Nhà máy sản xuất ốc vít và phụ tùng ô tô xe máy	Thiết kế KT	2006	Cty TNHH Henry Hardware industry	Bắc Ninh
133.	Nhà máy xử lý bề mặt kim loại	Thiết kế kỹ thuật	2006	Cty TNHH Jingheng metal treatment	Bắc Ninh
134.	Nhà máy SESHIN APPRAREL VIETNAM	Thiết kế KT	2005	Seshin Apparel ., LTD, Co	Phú Thọ
135.	Nhà máy chế biến thực phẩm DONAFOODSThái Bình	Thiết kế, lập HSMT, tư vấn giám sát	2005	Liên doanh giữa Cty Right Track - Australia và Cty TNHH đầu tư chế biến xuất nhập khẩu nông sản thực phẩm Thái Bình	Thái Bình
136.	Nhà máy INDECO	TKKT thi công - TDT và thẩm tra TKKT - TDT	2005	Cty hệ thống công nghiệp	Hà Nội
137.	Dây chuyền xeo giấy Pilot - Trường đào tạo nghề giấy	Thiết kế KT	2005	Trường đào tạo nghề giấy	Phú thọ
138.	Nồi nấu bột số 4 - Cty giấy Bãi Bằng	Thiết kế KT	2005	Viện N/C cơ khí	Phú thọ
139.	Cơ sở chế biến lâm sản và đồ mới	Thiết kế KT	2005	Cty TNHH Phú đạt	Hoà Bình
140.	Nhà máy Hydroxit nhôm công suất 100.000T/N tại Bảo Lộc - Lâm Đồng <i>Gói thầu số 2: Phân xưởng tuyển rửa quặng</i>	Thiết kế KTTTC, lập TDT	2005	Viện N/C cơ khí	Lâm Đồng
141.	Công hoá chất cơ bản Miền Nam	Thiết kế Tổng mặt bằng và lập TDT	2004	Công hoá chất cơ bản Miền Nam	HCM
142.	Nhà máy cơ khí Tam Bảo	Khảo sát, Thiết kế và TDT	2004	Cty TNHH xây lắp & vật liệu	Hải phòng
143.	Nhà máy JSP	Khảo sát, Thiết kế và TDT	2004	Cty TNHH JSP	Việt trì

STT	Tên công trình	Tính chất công việc	Thời gian thực hiện	Đơn vị ký HĐ	Địa điểm xây dựng
144.	Xưởng Chế biến Tinh dầu, dược liệu	Thiết kế và TDT	2004	Cty Tinh dầu và các sản phẩm tự nhiên	Vĩnh Phúc
145.	Nhà máy sản xuất giấy xuất khẩu tỉnh Hoà Bình	Khảo sát và Lập Thiết kế	2004	Cty TNHH sản xuất và thương mại Thuận Phát	Hoà Bình
146.	Công ty cơ khí hoá chất Hà Bắc	Lập BCNCKT	2004	Cty cơ khí hoá chất Hà Bắc	Hà Bắc
II. CÔNG TRÌNH DÂN DỤNG					
1.	Dự án mở rộng kho tiền và Kho lưu trữ Ngân hàng Nhà nước Trung Ương tại Ao Phèn	Tư vấn thẩm tra thiết kế BVTC, dự toán	3/2018	Cục Quản trị Ngân hàng Nhà nước Việt Nam	Hà Nội
2.	Trường mầm non, nhà hiệu bộ tiểu học, nhà hiệu bộ trung học cơ sở Vân Phú, huyện Sơn Dương, tỉnh Tuyên Quang	Tư vấn thẩm tra thiết kế BVTC, DT	2017	Tổ chức Good neighbors International Việt nam	Hà Nội
3.	Nhà thí nghiệm, NCKH và CGCN thuộc trường cao đẳng nghề kỹ thuật công nghệ Tp Hồ Chí Minh				
	- Gói số 5:	Tư vấn lựa chọn nhà thầu, các gói thầu mua sắm cung cấp và lắp đặt thiết bị nội thất văn phòng	2016	Tổng công ty CP Xây dựng Công nghiệp Việt nam	Tp. HCM
	- Gói số 5:	Tư vấn lựa chọn nhà thầu các gói thầu xây lắp	2016	Tổng công ty CP Xây dựng Công nghiệp Việt nam	Tp. HCM
	- Gói số 3:	Tư vấn lập hồ sơ yêu cầu và đánh giá hồ sơ đề xuất : “Xây dựng một số hạng mục kỹ thuật xây dựng”	2016	Tổng công ty CP Xây dựng Công nghiệp Việt nam	Tp. HCM
	- Gói số 2:	Tư vấn lựa chọn nhà thầu các gói thầu mua sắm cung cấp và lắp đặt thiết bị	2015	Tổng công ty CP Xây dựng Công nghiệp Việt nam	Tp. HCM
	- Gói số 1:	Thẩm tra thiết kế bản vẽ thi công và dự toán công trình	2015	Tổng công ty CP Xây dựng Công nghiệp Việt nam	Tp. HCM
4.	Khối lớp học giảng đường hành chính tại cơ sở Thủ Đức trường CĐ kinh tế kỹ thuật Vinatex TP HCM	Tư vấn thiết kế xây dựng công trường	2015	Trường CĐ kinh tế kỹ thuật Vinatex	TP HCM
5.	Trung tâm Gia công Công Nghệ CNC	Thiết kế BVTC	2012	Công ty CP Công nghiệp E Nhất	Bắc Ninh
6.	Nhà văn phòng KIDEN Hải Phòng	Thiết kế và dịch vụ tư vấn, khảo sát địa	08/2012	Công ty TNHH KINDEN Việt Nam	Hải Phòng

STT	Tên công trình	Tính chất công việc	Thời gian thực hiện	Đơn vị ký HĐ	Địa điểm xây dựng
		chất			
7.	Đầu tư khu du lịch Phật tích (phần mở rộng)	Khảo sát, lập quy hoạch Xây dựng	2012	Công ty cổ phần Tiến bộ Quốc Tế AIC	Bắc Ninh
8.	Trụ sở Công ty TNHH Khoáng sản và luyện kim Việt - Trung	Khảo sát địa chất, lập dự án đầu tư và thiết kế	2010 - 2011	Công ty TNHH Khoáng sản và luyện kim Việt - Trung	Lào Cai
9.	Trung tâm kiểm soát không lưu	Tư vấn Thiết kế	2010	Tổng công ty bảo đảm bay Việt Nam	Hà Nội
10.	Toà nhà hỗn hợp HH4-Sông Đà Twin tower	Phân tích đánh giá HSDT	2010	Công ty CP Xây lắp và Dịch vụ Sông Đà	Hà Nội
11.	Trường đại học công nghệ Quốc tế AIC	Khảo sát, lập dự án đầu tư	2010	Công ty cổ phần Tiến bộ Quốc Tế AIC	Bắc Ninh
12.	Cao ốc chung cư - Văn phòng - Thương mại và dịch vụ	Tư vấn thiết kế	2010	Công ty cổ phần Archipel	Hồ Chí Minh
13.	Đầu tư khu du lịch Phật tích	Khảo sát, lập quy hoạch Xây dựng	2010	Công ty cổ phần Tiến bộ Quốc Tế AIC	Bắc Ninh
14.	Khu nhà ở và làm việc của BQLDA - Công trình Thủy điện Lai Châu	Tư vấn khảo sát, lập dự án đầu tư và thiết kế BVTC	2009	BQLDA Thủy điện Sơn La	Lai Châu
15.	Trung tâm kho vận Bắc Kỳ	Thiết kế và dịch vụ tư vấn	2009	Công ty cổ phần đầu tư và XD VINACO	Bắc Ninh
16.	Trung tâm nút mạng viễn thông liên tỉnh khu vực phía Bắc tại Hà Nội	Tư vấn giám sát thi công	2009	Công ty viễn thông liên tỉnh	Hà Nội
17.	Văn phòng Hoàng Cường và trung tâm thương mại	Lập phương án kiến trúc và TK BVTC	2009	Cty TNHH Hoàng Cường	Hải Phòng
18.	Ký túc xá trường trung cấp nghề Việt Mỹ	Tư vấn thiết kế	2008	Công ty cổ phần phát triển & Đầu tư Đại Sơn	Hải Dương
19.	Trung tâm nghiên cứu & phát triển công nghệ phần mềm tòa nhà công nghệ TTC	Quản lý dự án và tư vấn giám sát	2008	Cty TNHH thương mại kỹ thuật TTC	Hà Nội
20.	Gói thầu số 30 - Khu nhà ở cán bộ công nhân viên thuộc Nhà máy xi măng Thái Nguyên	Tư vấn thiết kế	2008	BQLDA Nhà máy xi măng Thái Nguyên	Thái Nguyên
21.	Toà nhà 15 tầng tại tiểu KCN Cầu Giấy	Tư vấn thiết kế	2008	Công ty TNHH Hoàng Cường	Hà Nội
22.	Toà nhà điều hành Trung tâm thương mại FORPRADEX Cầu Tiên	Tư vấn thiết kế	2008	Cty cổ phần Lâm sản FORPRADEX	Hà Nội
23.	Trường kỹ thuật công nghiệp Việt Nam	Thiết kế bản vẽ kỹ thuật thi công, lập TDT	2007	Cty kiến trúc và kỹ thuật YS	Hà Nội
24.	Nhà chung cư cao tầng Mỗ Lao - Tỉnh Hà Tây	Tư vấn thiết kế	2006 - 2007	Công ty TNHH thiết kế và kiến trúc Yooil - Seogwoo Việt	Hà Tây
25.	Công ty TNHH giải trí sân golf Lương Sơn - Tỉnh Hoà Bình. Hạng	Tư vấn Thiết kế, Giám sát thi công, điều hành dự án	2006	Công ty TNHH thể thao giải trí sân Golf Long Sơn	Hoà Bình

STT	Tên công trình	Tính chất công việc	Thời gian thực hiện	Đơn vị ký HĐ	Địa điểm xây dựng
	mục: Nhà club house và condominium hotel.				
26.	Khách sạn 5 sao Charmit Hà Nội	Khảo sát	2006 - 2007	Công ty TNHH thể thao giải trí sân Golf Long Sơn	Hoà Bình
27.	Nhà điều hành sản xuất Điện lực Kiến An - Cty Điện lực Hải Phòng	Lập HS mời thầu, TK BVTC	2006	Cty điện lực Hải Phòng	Hải Phòng
28.	Siêu thị nội thất	Thiết kế KT	2005	Cty TNHH Minh Hải.	Hải Dương
29.	Kiốt 138 B Giảng Võ	Lập BCĐT, thiết kế, TDT	2004	Tổng công ty Dược Việt Nam	Hà Nội
30.	Khu thương mại 95 Láng Hạ	Lập BCNCKT, thiết kế, TDT	2004	Tổng công ty Dược Việt Nam	Hà Nội
31.	Nhà chung cư cao Tầng Yên Hoà	Lập BCNCKT	2004	Văn phòng Bộ Công Nghiệp	Hà Nội
32.	Khu nhà ở kết hợp trụ sở làm việc, nhà điều hành sản xuất các đơn vị thành viên - Thanh trì Hà Nội	Thẩm định TKKT và TDT	2004	Cty cổ phần đầu tư và XDCN	Hà Nội
33.	Sửa chữa và cải tạo nâng cấp nhà KTX - Trường trung học xây lắp điện	Thẩm định TKKT và TDT	2004	Trường trung học xây lắp điện	Phú Thọ
34.	Trường tiểu học Việt Hưng - Xây dựng công trình phụ trợ	Lập DA đầu tư Khảo sát TKKTTC, thẩm tra, thẩm định TKKT và TDT	2004	UBND quận Long Biên	Hà Nội
35.	Cải tạo nâng cấp Trạm Y tế - Phường Long Biên	Thẩm định TKKT và TDT	2004	UBND quận Long Biên	Hà Nội
36.	Xưởng thực hành, nhà để xe ô tô, xe máy - Trường trung học xây lắp điện	Thẩm định TKKT và TDT	2004	Trường trung học xây lắp điện	Thái nguyên
37.	Nhà điều hành sản xuất điện lực Kiến An	Khảo sát và lập BCNCKT	2004	Cty điện lực Hải Phòng	Kiến an -Hải phòng
38.	Nhà truyền thống Công đoàn Việt nam	Thiết kế KTTC và TDT	2004	Công đoàn công nghiệp Việt nam	Hà Nội
III.	CÔNG TRÌNH ĐƯỜNG DÂY VÀ TRẠM				
A.	DZ & Trạm 500 KV và 220KV				
1	Sân phân phối 500KV Nhà máy Nhiệt điện Sông Hậu 1	Mua sắm một số thiết bị chính	2017	Chi nhánh Xây lắp và Cung ứng vật tư thiết bị - TCT CP Xây dựng Công nghiệp Việt Nam	Hậu Giang
2	Sân phân phối 220KV thuộc dự án Nhà máy nhiệt điện Thái Bình (2x300MW)	Cung cấp dịch vụ tư vấn xây dựng	2016	Tổng công ty CP Xây dựng Công nghiệp Việt Nam	Thái Bình

STT	Tên công trình	Tính chất công việc	Thời gian thực hiện	Đơn vị ký HĐ	Địa điểm xây dựng
3	Mở rộng TBA 220KV Đình Vũ	Lập BCNC Kỹ thuật đầu tư xây dựng, Thiết kế BVTC, Lập HSMT mua sắm Thiết bị, các dịch vụ tư vấn khác	2016	BQLDA các công trình điện Miền Bắc- Chi nhánh TCTy truyền tải Quốc Gia	Hải Phòng
4	Sân phân phối 500 KV thuộc nhà máy nhiệt điện Vũng Áng – Gói thầu: Cung cấp dây nhứ và thiết bị viễn thông	Cung cấp dây nhứ thứ và thiết bị viễn thông	2012 - 2013	Tổng Công ty CP Xây dựng Công nghiệp Việt Nam (VINAINCON)	Hà Tĩnh
5	Sân phân phối 500 KV thuộc nhà máy nhiệt điện Vũng Áng - Gói thầu: Cung cấp dây nhứ thứ và thiết bị viễn thông	Cung cấp dây nhứ thứ và phụ kiện	2011 - 2013	Tổng Công ty CP Xây dựng Công nghiệp Việt Nam (VINAINCON)	Hà Tĩnh
6	Sân Phân phối 500KV thuộc nhà máy nhiệt điện Mông Dương 1	Thiết kế BVTC	2012	Công ty TNHH SIEMEN	Quảng Ninh
7	Sân Phân phối 500KV thuộc nhà máy nhiệt điện Vũng Áng	Thiết kế BVTC	2012	Tập đoàn dầu khí Việt Nam – BQLDA Điện lực Dầu khí Vũng Áng - Quảng Trạch	Hà Tĩnh
8	Cải tạo ĐZ 220KV Phả Lại – Hải Phòng	Khảo sát, Lập dự án đầu tư, thiết kế BVTC và TDT, lập HSMT	2011	Cty TNHH Liên hợp đầu tư Thâm Việt	Hải Dương
9	Di chuyển đường dây 220KV Phả lại - Đồng Hoà đoạn đi qua KCN AN Dương,	Tư vấn khảo sát lập phương án KT, thiết kế BVTC và lập Hồ sơ mời thầu	2010	Cty TNHH Liên hợp đầu tư Thâm Việt	Hải Dương
10	Cải tạo hệ thống đo đếm điện năng TBA 220/ 110 KV - Cty Cổ phần Nhiệt điện Phả Lại	Khảo sát, lập Phương án kỹ thuật, lập TKKT- TDT & TK BVTC	2007 - 2008	Cty Cổ phần Nhiệt điện Phả Lại	Hải Dương
11	Thiết kế lắp đặt các bộ bảo vệ rơ le kỹ thuật số cho hệ thống thanh cái & các máy cắt trạm 220 KV - Cty cổ phần Nhiệt điện Phả Lại	Khảo sát, lập Phương án kỹ thuật, lập TK BVTC	2007	Cty Cổ phần Vật tư và Thiết bị công nghiệp	Hải Dương
12	Cải tại trạm OPY 220 KV- Cty cổ phần nhiệt điện Phả Lại	Tư vấn khảo sát, lập thiết kế kỹ thuật thi công, tổng dự toán	2007	Cty cổ phần vật tư và thiết bị công nghiệp	Quảng Ninh
13	Cải tạo các đường dây tải điện đến 220kV phục vụ dự án cải tạo Quốc lộ 6 đoạn Sơn La - Tuần Giáo	Tư vấn khảo sát, lập thiết kế kỹ thuật thi công, tổng dự toán	2005-2007	Điện lực Sơn La	Sơn La
14	Di chuyển hệ thống điện đến 220 KV thuộc quốc lộ 6 huyện Thuận Châu tỉnh Sơn La	Khảo sát kỹ thuật và thiết kế	2005 - 2006	Cty điện lực Sơn La	Sơn La

STT	Tên công trình	Tính chất công việc	Thời gian thực hiện	Đơn vị ký HĐ	Địa điểm xây dựng
15	Thiết kế lắp đặt 07 bộ máy cắt SF 6 - 220 KV và các dao cách ly 220KV trạm 220 KV - Cty cổ phần Nhiệt điện Phả Lại	Khảo sát, lập Phương án kỹ thuật, lập TK BVTC	2005	Cty Cổ phần Kỹ thương Hà Nội	Hải Dương
16	Di chuyển ĐZ 220 KV Hoà Bình Ninh Bình - Dự án Xây dựng đường Hồ Chí Minh	Khảo sát, Thiết kế BVTC - TDT	2003 - 2004	BQL PMU 5 Bộ giao thông vận tải	Ninh Bình - Hoà Bình
17	DZ 220 Bắc Ninh	Thiết kế & lập HSMT	2003	Cty TNHH Thương mại Việt Á	Bắc Ninh
B	Trạm biến áp & ĐZ 110KV				
1	Tổ hợp hóa dầu Miền Nam Việt Nam (Long Sơn)	Thiết kế bản vẽ thi công	7/2020-8/202	Chi nhánh Xây lắp và Cung ứng vật tư thiết bị - Tổng Công ty CP Xây dựng Công Nghiệp Việt Nam	Bà Rịa – Vũng Tàu
2	Lắp bổ sung MBA T2 Trạm 110kV Phú Nghĩa	Thiết kế BVBP thi công-Dự toán	2018	BQLDA Phát triển điện lực Hà Nội- Tổng cty Điện Lực TP Hà Nội	Hà Nội
3	Chuyển đầu nối chữ T thành chuyển tiếp trên các đường dây 110kV Giai đoạn 2-Khu vực 1	Khảo sát, lập thiết kế kỹ thuật, BVTC - TDT	2016	Tổng Công ty CP Xây dựng Công nghiệp Việt Nam	5 tỉnh miền Bắc
4	Lắp bổ sung Trạm biến áp 110kV Phú Nghĩa	Lập HSMT mua sắm thiết bị	2016	BQLDA Phát triển điện lực Hà Nội- Tổng công ty Điện lực Hà Nội	Hà Nội
5	Trạm biến áp 110kV Phú Nghĩa và nhánh đường dây 110 KV	Lập thiết kế kỹ thuật, thiết kế bản vẽ thi công, tổng dự toán, lập hồ sơ mời thầu	2015	Ban quản lý dự án phát triển điện lực Hà Nội	Hà Nội
6	Lắp đặt MBA T2 TBA 110kV Tam Điệp	Khảo sát, lập DADT, lập TKBVTC-TDT	2015	Công ty TNHH MTV Điện lực Ninh Bình	Ninh Bình
7	Di dời, nâng cao đoạn tuyến ĐZ 110kV trên đường Phù Đổng	Khảo sát, lập phương án di dời	2015	Công ty lưới điện cao thế miền Bắc	Việt Trì – Phú Thọ
8	ĐZ 110 Tầng Lồng – Khe Lếch	Khảo sát, lập dự án đầu tư, và các chi phí khác	04/2012	Công ty CP xây lắp điện 1	Lào Cai
9	Thay dây dẫn siêu nhiệt tuyến đường 2 110kV nhánh rẽ Văn Điển – Tía	Tư vấn thiết kế BVTC	2012	BQLDA lưới điện Hà Nội	Hà Nội
10	Nâng công suất máy biến áp T1 TBA 110kV Lạng Sơn	Tư vấn khảo sát, lập TKBVTC và lập HSMT mua sắm thiết bị	2011	Cty lưới điện cao thế Miền Bắc	Lạng Sơn
11	ĐZ và trạm biến áp 110 KV nhà máy hóa chất Văn Bàn - Lào Cai	Khảo sát, lập dự án đầu tư, thiết kế bản vẽ thi công	2010 - 2011	Ban quản lý và phát triển điện lực	Lào Cai

STT	Tên công trình	Tính chất công việc	Thời gian thực hiện	Đơn vị ký HĐ	Địa điểm xây dựng
12	Cải tạo, tuyến đường dây 110KV lộ 171,172 Mai Động - Bờ Hồ	Tư vấn khảo sát và lập dự án đầu tư, TKBVTC - TDT	2010 - 2011	BQLDA lưới điện Hà Nội	Hà Nội
13	Cải tạo DZ 110kV Đồng Hòa - Long Bối đoạn tuyến giao chéo Quốc lộ 10	Thẩm tra Thiết kế bản vẽ thi công - Dự toán	2010 - 2011	Ban QLDA Lưới điện TP. Hải Phòng	Hải Phòng
14	Cải tạo xuất tuyến 22kV sau trạm 110kV Cửa Cấm	Lập Báo cáo đánh giá tác động môi trường (EIA)	2010 - 2011	Ban QLDA Lưới điện TP. Hải Phòng	Hải Phòng
15	Đường dây và Trạm biến áp 110kV Khu công nghiệp Ninh Phúc (Trạm điều khiển tích hợp)	Khảo sát, Lập dự án đầu tư, lập TKBVTC và lập HSMT xây lắp, thiết bị	2009 - 2010	Cty TNHH MTV Điện lực Ninh Bình	Ninh Phúc
16	Trạm biến áp 110kV Lê Thiện	Lập Báo cáo đánh giá tác động môi trường (EIA), báo cáo kế hoạch đền bù tái định cư (RP)	2010	Ban QLDA lưới điện TP Hải Phòng	Hải Phòng
17	Lắp đặt Máy biến áp T2 TBA 110KV Móng Cái - Quảng Ninh	Khảo sát, Lập dự án đầu tư, lập TKBVTC và lập HSMT xây lắp, thiết bị	2009	Xí nghiệp điện cao thế Miền Bắc	Hà Nội
18	ĐZ và TBA 110 KV Khu đô thị xi măng	Khảo sát, lập dự án đầu tư, TK BVTC	2009	BQLDA lưới điện Hải Phòng	Hải Phòng
19	ĐZ 110 KV và TBA 110KV Hưng Hoà	Khảo sát, lập thiết kế BVTC, TKKT và lập dự toán	2009	BQLDA phát triển điện lực	Nghệ An
20	TBA 110KV Cát Hải và nhánh rẽ	Thẩm tra Dự án đầu tư và TKBVTC, TDT	2009	BQLDA lưới điện Hải Phòng	Hải Phòng
21	Trạm biến áp 110 KV Linh Đàm và nhánh rẽ (Trạm Điều khiển tích hợp)	Tư vấn, khảo sát lập TKKT - TDT, thiết kế bản vẽ thi công, HSMT vật tư thiết bị, HSMT thi công xây lắp	2008	BQLDA lưới điện TP Hà Nội	Hà Nội
22	Cải tạo DDZ 110KV Đồng Hoà - Long Bối	Thẩm tra thiết kế BVTC	2008	BQLDA lưới điện Bắc Giang	Bắc Giang
23	ĐZ 110KV Bắc Giang - Quang Châu	Khảo sát, lập TKKT, TKBVTC - TDT	2008	BQLDA lưới điện Hải Phòng	Hải Phòng
24	Trạm biến áp 110KV Lê Thiện	Tư vấn khảo sát, lập TKKT,TKBVTC, lập dự toán	2008	Ban QLDA lưới điện Hải Phòng	Hải Phòng
25	Nâng cấp ĐZ 110 KV từ trạm 110KV KCN Ninh Phúc đi E 234 thành mạch kép cấp điện cho KCN Đồng Hướng	Tư vấn, khảo sát, lập dự án đầu tư , TKBVTC & TDT	2008	Cty TNHH một thành viên Điện lực Ninh Bình	Ninh Bình
26	Trạm biến áp 110KV Nhà máy xi măng X 18	Tư vấn, khảo sát, lập dự án đầu tư , TKBVTC & TDT	2008	Cty TNHH một thành viên Điện lực Ninh Bình	Ninh Bình
27	TBA 110KV gang thép Thái Nguyên	Tư vấn, khảo sát lập TKKT,TKBVTC và dự toán	2008	Ban QLDA Phát triển Điện Lực - Cty Điện Lực I	Thái Nguyên

STT	Tên công trình	Tính chất công việc	Thời gian thực hiện	Đơn vị ký HĐ	Địa điểm xây dựng
28	ĐZ 110 KV & TBA 110KV Khoái Châu – Hưng Yên	Khảo sát, lập TKKT, TKBVTC và TDT	2007 - 2008	Ban QLDA Phát triển Điện Lực - Cty Điện Lực I	Hưng Yên
29	ĐZ & TBA khu công nghiệp Gián Khẩu	Khảo sát và lập dự án đầu tư, lập TKBVTC - TDT	2007	Cty TNHH MTV điện lực Ninh Bình	Ninh Bình
30	ĐZ 110 KV Tiên Lãng	Khảo sát và lập dự án đầu tư	2007	Ban QLDA lưới điện Hải Phòng	Hải Phòng
31	Trạm biến áp 110KV Cty thép Việt Ý	Lập HSMT thiết bị và xây lắp, lập TKBVTC - TDT	2007	Ban QLDA lưới điện Hải Phòng	Hải Phòng
32	Mở rộng trạm 110KV Vĩnh Bảo	Khảo sát. Lập báo cáo kinh tế - kỹ thuật, lập HSMT	2006	Ban QLDA lưới điện Hải Phòng	Hải Phòng
33	TBA 110Kvx2x63 MVA Công ty thép Việt ý	Khảo sát và lập dự án đầu tư,	2006	Ban QLDA lưới điện Hải Phòng	Hải Phòng
34	ĐZ 110 và TBA thuộc khu công nghiệp Trảng Duệ	Khảo sát sơ bộ và lập dự án đầu tư, TK BVTC - TDT	2006	Ban QLDA lưới điện Hải Phòng	Hải Phòng
35	Cải tạo và nâng cấp ĐZ 110 KV Ninh Bình - Nho Quan	Lập dự án đầu tư, khảo sát kỹ thuật, thiết kế kỹ thuật	2006	Cty trách nhiệm một thành viên Điện lực Ninh Bình	Ninh Bình
36	Phát triển khu đô thị Hà Nội - Bắc Thăng Long CP 4 Vân Trì - cung cấp điện và trạm biến áp chính	Khảo sát, Thiết kế BVTC, tư vấn giám sát	2005	Ban dự án các công trình điện khu đô thị Hà Nội	Hà Nội
37	ĐZ và trạm 110Kv thủy điện Bắc Nà	Khảo sát, lập BCNCKT, TK BVTC - TDT	2004	TCT xây dựng công nghiệp Việt Nam	Lào Cai
38	Đường cáp ngầm 110KV nút giao thông Nam Chương Dương	Khảo sát, lập phương án kỹ thuật, TKBVTC - TDT	2001 - 2003	Ban QLDA 5 Bộ giao thông vận tải	Hà Nội
39	Nhánh rẽ và TBA 110KV Cái Dăm	Khảo sát, lập dự án đầu tư, lập TKBVTC	2005	Cty điện lực Quảng Ninh	Quảng Ninh
40	Lắp máy T2 TBA 110 KV Móng Cái	Khảo sát. Lập dự án đầu tư, lập TKBVTC	2005	Cty điện lực Quảng Ninh	Quảng Ninh
C	Trạm biến áp & ĐZ 35 KV				
1.	Hệ thống điện cung cấp cho khu đô thị CIENCO 5	Thẩm tra thiết kế	2010	Công ty xây dựng 507 - CIENCO 5	Hà Nội
2.	Cải tạo xuất tuyến 22KV TBA 110KV Hạ Lý	Khảo sát, lập BCNCKT, lập TKKT, BVTC - TDT, Hồ sơ mời thầu	2002 - 2009	Cty TNHH MTV Điện lực Hải Phòng	Hải Phòng
3.	Cải tạo xuyên tuyến 22KV TBA TBA 110KV Cửa Cấm	Khảo sát, lập BCNCKT, lập TKKT, BVTC - TDT, Hồ sơ mời thầu	2002 - 2009	Cty TNHH MTV Điện lực Hải Phòng	Hải Phòng
4.	Xây dựng TBA cty Yasufuku Việt Nam 320KVA; 22 - 0,22KV	Thiết kế, cung cấp vật tư thiết bị và thi công XD công trình	2008	Cty TNHH Yasufuku Việt Nam	KCN Thăng Long - Hà Nội

STT	Tên công trình	Tính chất công việc	Thời gian thực hiện	Đơn vị ký HĐ	Địa điểm xây dựng
5.	Trạm biến áp trung gian và ĐZ 35 KV Cty cổ phần thép Việt Nhật	Lập BCNCKT, thiết kế, lập Hồ sơ mời thầu	2003	Cty điện lực Hải Phòng	Hải Phòng
6.	ĐZ 35kv và trạm An Tràng	Lập BCNCKT, TK, lập HSMT xây lắp, HSMT thiết bị	2003-2004	Cty điện lực Hải Phòng	Hải Phòng
	Công trình hạ tầng kỹ thuật				
1.	Mỏ Nikel Bản Phúc	Lập, thẩm tra thiết kế cơ sở và thiết kế kỹ thuật công trình đập thải đuôi quặng giai đoạn 2A	2015	Công ty TNHH Mỏ Nikel Bản Phúc	Sơn La
2.	Xử lý taluy dương bị sạt lở từ Km22 +440 đến Km2 + 840 tuyến đường lên mỏ đá vôi La Hiên	Khảo sát, lập hồ sơ báo cáo KTKT và dự toán	2014	Công ty xi măng Quang Sơn	Thái Nguyên
3.	Dự án Mỏ NICKEL Bản Phúc – Khu đập thải đuôi quặng	Thẩm tra thiết kế cơ sở và thiết kế kỹ thuật, tư vấn giám sát thi công	09/2012	Công ty TNHH Mỏ NICKEL Bản Phúc	Sơn La
4.	Hệ thống hạ tầng kỹ thuật khu công nghiệp Bá Thiện II – Giai đoạn I – 40 ha	Thiết kế BVTC, lập hồ sơ mời thầu và phân tích đánh giá HSDT	2011	Công ty TNHH VINA –CPK	Vĩnh Phúc
5.	Khu công nghiệp Phúc Hưng - Lương Điền - Cẩm Điền – Hải Dương	Thiết kế KT hạ tầng kỹ thuật	2008	Công ty cổ phần Phúc Hưng	Hải Dương

III.4. LẬP DỰ ÁN ĐẦU TƯ, BÁO CÁO NGHIÊN CỨU KHẢ THI, BÁO CÁO KINH TẾ KỸ THUẬT

STT	Tên công trình	Tính chất công việc	Thời gian thực hiện	Đơn vị ký HĐ	Địa điểm xây dựng
I. CÔNG TRÌNH XÂY DỰNG CÔNG NGHIỆP VÀ DÂN DỤNG					
1.	Gói thầu số 1: Tư vấn lập BCKTKT công trình: Đầu tư hệ thống đo tăng bùn, độ đục	Tư vấn lập BCNCKT	2018	Công ty TNHH MTV Nhôm Lâm Đồng- TKV	Hà Nội
2.	Nhà máy Sản xuất bê tông ly tâm	Lập Báo cáo nghiên cứu khả thi	2016-2017	Công ty CP Bê tông ly tâm Thủ Đức	Bình Dương
3.	Di chuyển và xây mới Nhà máy sản xuất máy kéo nhỏ	Lập Thiết kế cơ sở và một số nội dung báo cáo nghiên cứu khả thi	2016	Viện nghiên cứu Cơ khí – NARIME	Bắc Ninh
4.	Xây dựng và cải tạo xí nghiệp may bình Minh- Công ty CP X20 (giai đoạn 2)	Lập báo cáo kinh tế kỹ thuật	2015	Công ty Cổ phần X20	Thái Nguyên
5.	Trường đại học công nghệ Quốc tế AIC	Lập dự án đầu tư	2010	Công ty cổ phần Tiến bộ Quốc Tế AIC	Bắc Ninh
6.	Khu nhà ở và làm việc của BQLDA - Công trình Thủy điện Lai Châu	lập dự án đầu tư và thiết kế BVTC	2009	BQLDA Thủy điện Sơn La	Lai Châu
7.	Nhà máy Alumin công suất 1.000.000 tấn / năm. có xem xét khả năng mở rộng công suất đến 2.000.000 T/N tại vùng cao nguyên Kon Hà Nừng	Lập dự án đầu tư XD	2008	Viện cơ khí Narime	Lâm Đồng
8.	Nhà máy sản xuất bao bì Sông Công	Lập dự án đầu tư	2008	Cty cổ phần bao bì Sông Công	Thái Nguyên
9.	Nhà máy tuyển quặng Bauxit & SX Alumin Nhân cơ công suất 300.000 tấn / năm	Lập dự án đầu tư XD	2006	Viện cơ khí Narime	Lâm Đồng
10.	Công ty cơ khí hoá chất Hà Bắc	Lập BCNCKT	2004	Cty cơ khí hoá chất Hà Bắc	Hà Bắc
11.	Khu thương mại 95 Láng Hạ	Lập BCNCKT	2004	Tổng công ty Dược Việt Nam	Hà Nội
12.	Nhà chung cư cao Tầng Yên Hoà	Lập BCNCKT	2004	Văn phòng Bộ Công Nghiệp	Hà Nội
13.	Trường tiểu học Việt Hưng - Xây dựng công trình phụ trợ	Lập DA đầu tư	2004	UBND quận Long Biên	Hà Nội
14.	Nhà điều hành sản xuất điện lực Kiến An	Khảo sát và lập BCNCKT	2004	Cty điện lực Hải Phòng	Kiến an -Hải phòng
III. CÔNG TRÌNH ĐƯỜNG DÂY VÀ TRẠM					
1	Xây dựng mới trạm biến 110kV Thạch Thất 2 và Nhánh rẽ	Lập BCNCKT	2018	BQLDA Phát triển điện lực Hà Nội	Hà Nội

STT	Tên công trình	Tính chất công việc	Thời gian thực hiện	Đơn vị ký HĐ	Địa điểm xây dựng
2	Lắp bổ sung máy biến điện áp và nâng cấp tủ bảo vệ đường dây 110kV trạm 220/110/35kV Nhà máy Thủy điện Hòa Bình	Khảo sát, lập báo cáo Kinh tế kỹ thuật	2017	Công ty Thủy điện Hòa Bình	Hòa Bình
3	Lắp bổ sung Trạm biến áp 110kV Phú Nghĩa	Lập BCNCKT	2016	BQLDA Phát triển điện lực Hà Nội- Tổng công ty Điện lực Hà Nội	Hà Nội
4	Lắp đặt MBA T2 TBA 110kV Tam Điệp	Lập dự án đầu tư	2015	Công ty TNHH MTV Điện lực Ninh Bình	Ninh Bình
5	Cải tạo nâng cấp ĐZ 10kV lộ 971, 972 TG 35/10kV Chợ Chiều lên vận hành cấp 22kV	Khảo sát & Lập BCNCKT	2014	Công ty TNHH MTV Điện lực Ninh Bình	Ninh Bình
6	Cải tạo ĐZ 220KV Phả Lại – Hải Phòng	Lập dự án đầu tư	2011	Cty TNHH Liên hợp đầu tư Thâm Việt	Hải Dương
7	ĐZ 110 KV 4 mạch từ TBA 220 KV Kim Động - Khoái Châu (Vị trí cột 51 tuyến ĐZ 110KV Phố Nối - Kim Động)	Khảo sát và lập dự án đầu tư	2010 - 2011	Ban quản lý và phát triển điện lực	Hưng Yên
8	Cải tạo ĐZ 110KV nhánh rẽ Văn Điển - Tía	Khảo sát và lập dự án đầu tư	2010	BQLDA lưới điện Hà Nội	Hà Nội
9	Cải tạo, tuyến đường dây 110KV lộ 171,172 Mai Động - Bờ Hồ	Lập dự án đầu tư	2010 - 2011	BQLDA lưới điện Hà Nội	Hà Nội
10	Đường dây và Trạm biến áp 110kV Khu công nghiệp Ninh Phúc (Trạm điều khiển tích hợp)	Lập dự án đầu tư	2009 - 2010	Cty TNHH MTV Điện lực Ninh Bình	Ninh Phúc
11	Lắp đặt Máy biến áp T2 TBA 110KV Móng Cái - Quảng Ninh	Lập dự án đầu tư	2009	Xí nghiệp điện cao thế Miền Bắc	Hà Nội
12	ĐZ và TBA 110 KV Khu đô thị xi măng	Lập dự án đầu tư	2009	BQLDA lưới điện Hải Phòng	Hải Phòng
13	Nâng cấp ĐZ 110 KV từ trạm 110KV KCN Ninh Phúc đi E 234 thành mạch kép cấp điện cho KCN Đồng Hướng	Lập dự án đầu tư	2008	Cty TNHH một thành viên Điện lực Ninh Bình	Ninh Bình
14	Trạm biến áp 110KV Nhà máy xi măng X 18	Lập dự án đầu tư	2008	Cty TNHH một thành viên Điện lực Ninh Bình	Ninh Bình
15	Nhánh rẽ ĐZ 110KV & TBA 110/22 KV KĐT mới Cái Dăm	Lập dự án đầu tư	2008	Ban QLDA Phát triển Điện Lực - Cty Điện Lực I	Hải Phòng
16	Nâng cấp ĐZ 110 KV từ trạm 110KV KCN Ninh Phúc đi E 234 thành mạch kép cấp điện cho KCN Đồng Hướng	Lập dự án đầu tư	2008	Cty TNHH một thành viên Điện lực Ninh Bình	Ninh Bình
17	ĐZ 110 KV Tiên Lãng	Lập dự án đầu tư	2007	Ban QLDA lưới điện Hải Phòng	Hải Phòng
18	ĐZ & TBA khu công nghiệp Gián Khẩu	Lập dự án đầu tư	2007	Cty TNHH MTV điện lực Ninh Bình	Ninh Bình

STT	Tên công trình	Tính chất công việc	Thời gian thực hiện	Đơn vị ký HĐ	Địa điểm xây dựng
19	Mở rộng trạm 110KV Vĩnh Bảo	Lập báo cáo kinh tế - kỹ thuật	2006	Ban QLDA lưới điện Hải Phòng	Hải Phòng
20	TBA 110Kvx2x63 MVA Công ty thép Việt ý	Lập dự án đầu tư	2006	Ban QLDA lưới điện Hải Phòng	Hải Phòng
21	ĐZ 110 và TBA thuộc khu công nghiệp Trảng Duyệt	Lập dự án đầu tư, TK BVTC - TDT	2006	Ban QLDA lưới điện Hải Phòng	Hải Phòng
22	Cải tạo và nâng cấp ĐZ 110 KV Ninh Bình - Nho Quan	Lập dự án đầu tư	2006	Cty trách nhiệm một thành viên Điện lực Ninh Bình	Ninh Bình
23	XD ĐZ 110 KV Nhà máy xi măng VINAKANSAI	Lập báo cáo kinh tế kỹ thuật	2006	Cty trách nhiệm một thành viên Điện lực Ninh Bình	Ninh Bình
24	XD ĐZ 110 KV Nhà máy xi măng Hướng Dương	Lập báo cáo kinh tế kỹ thuật	2006	Cty trách nhiệm một thành viên Điện lực Ninh Bình	Ninh Bình
25	Lắp máy T2 TBA 110 KV Móng Cái	Lập dự án đầu tư	2005	Cty điện lực Quảng Ninh	Quảng Ninh
26	ĐZ và trạm 110Kv thủy điện Bắc Nà	Lập BCNCKT	2004	TCT xây dựng công nghiệp Việt Nam	Lào Cai
27	Nhánh rẽ và TBA 110KV Cái Dăm	Lập dự án đầu tư	2005	Cty điện lực Quảng Ninh	Quảng Ninh
28	Cải tạo xuất tuyến 22KV TBA 110KV Hạ Lý	Lập BCNCKT	2002 - 2009	Cty TNHH MTV Điện lực Hải Phòng	Hải Phòng
29	Cải tạo xuyên tuyến 22KV TBA TBA 110KV Cửa Cấm	Lập BCNCKT	2002 - 2009	Cty TNHH MTV Điện lực Hải Phòng	Hải Phòng
30	Trạm biến áp trung gian và ĐZ 35 KV Cty cổ phần thép Việt Nhật	Lập BCNCKT	2003	Cty điện lực Hải Phòng	Hải Phòng
31	ĐZ 35kv và trạm An Tràng	Lập BCNCKT	2003-2004	Cty điện lực Hải Phòng	Hải Phòng

PHẦN III . HỒ SƠ KINH NGHIỆM
III.5. TƯ VẤN QUẢN LÝ DỰ ÁN VÀ TƯ VẤN GIÁM SÁT

STT	Tên công trình	Tính chất công việc	Thời gian thực hiện	Đơn vị ký HĐ	Địa điểm xây dựng
1.	Nhà ký túc xá thuộc Dự án Nhà máy LG Display Hải Phòng	Tư vấn quản lý dự án và giám sát xây dựng	11/2017 - nay	Công ty CP Tư vấn đầu tư Xây dựng dân dụng và công nghiệp NTD	Hải Phòng
2.	Dự án Nhà máy LG Display Hải Phòng Giai đoạn 2 – Hạng mục Bê tông cốt thép	Tư vấn quản lý điều hành dự án	8/2017 - nay	Công ty CP Tư vấn đầu tư Xây dựng dân dụng và công nghiệp NTD	Hải Phòng
3.	Nhà xưởng chính H2 thuộc Dự án Nhà máy LG Display Hải Phòng	Tư vấn quản lý dự án và giám sát xây dựng	8/2017 - nay	Công ty CP Thi công cơ giới VINAINCON	Hải Phòng
4.	Nhà máy Spica Elastic	Tư vấn giám sát thi công	6/2017 – 10/2017	Công ty TNHH Spica Elastic Việt Nam	Bắc Ninh
5.	Bãi thải mỏ Nickel Bản Phúc – Giai đoạn 2	Tư vấn giám sát xây dựng	2015-2016	Công ty TNHH Mỏ Nickel Bản Phúc	Sơn La
6.	Nhà máy Dây và cáp điện Wonderful Việt Nam Giai đoạn 2	Tư vấn giám sát thi công	2014-2015	Công ty TNHH Wonderful Việt Nam	Hải Dương
7.	Nhà Máy Alumin Nhân Cơ	Tư vấn giám sát thi công	2013-nay	Narime - VINAINCON	Lâm Đồng
8.	Dự án Mỏ NICKEL Bản Phúc- Bãi thải đuôi quặng	Tư vấn giám sát thi công	2012-2015	Công ty TNHH Mỏ NICKEL Bản Phúc	Sơn La
9.	Nhà máy thực phẩm ăn liền Á Châu II	Tư vấn giám sát thi công	2011 - 2012	Công ty thực phẩm ăn Liên Á Châu II	Bắc Ninh
10.	Nhà máy PIAGGIO Việt Nam	Tư vấn giám sát thi công	2011-2012	Công ty TNHH PIAGGIO Việt nam	Vĩnh Phúc
11.	Nhà máy linh kiện điện tử và hệ thống Camera quan sát (CCTV)	Tư vấn giám sát thi công	2012	Công ty TNHH điện tử C-Pro Việt Nam	Vĩnh Phúc
12.	Dự án khai thác Núi Pháo	Thẩm tra và giám sát thi công đường sắt	2011	Công ty TNHH Núi Pháo	Thái Nguyên
13.	Nhà ở và các công trình hỗn hợp tại ngõ 622 Minh Khai –Vĩnh Tuy – Hai Bà Trưng – Hà Nội	Tư vấn giám sát thi công cho thi công cọc thử (cọc thí nghiệm) và các công việc kiểm tra thí nghiệm cọc thử	07/2011-2012	Công ty bánh kẹo Hải Châu	Hà Nội
14.	Nhà máy DRAGON JET (Việt Nam)	Tư vấn giám sát thi công	2010 - 2011	Công ty TNHH DRAGON JET (Việt Nam)	Bắc Ninh
15.	Nhà máy sản xuất Alumin Nhân Cơ	Cung cấp dịch vụ tư vấn cho Quản lý và thực hiện đầu tư nhà máy Alumin	2011	Viện Nghiên cứu (NARIME)	Lâm Đồng
16.	Mở rộng trường tiểu học Phúc Lý - Minh Khai - Hà Nội	Giám sát thi công	2010	BQLDA huyện Từ Liêm	Hà Nội
17.	Nhà máy và dây cáp điện Wonderfull Việt Nam	Tư vấn giám sát thi công	2010 – 2011	Công ty TNHH dây và cáp điện	Hải Dương

STT	Tên công trình	Tính chất công việc	Thời gian thực hiện	Đơn vị ký HĐ	Địa điểm xây dựng
				Wonderfull Vietnam	
18.	Nhà máy bia Hà Nội (giai đoạn 2)	Tư vấn giám sát thực hiện hợp đồng EPC, kiểm định chất lượng	2009 - 2010	Tổng cty bia- rượu - nước giải khát Hà Nội	Hà Nội
19.	Trung tâm nút mạng viễn thông liên tỉnh khu vực phía Bắc tại Hà Nội	Tư vấn giám sát thi công	2009	Công ty viễn thông liên tỉnh	Hà Nội
20.	Nhà máy SEOUL METAL Việt Nam	Tư vấn giám sát thi công	2009	Công ty CP Seoul Metal Việt Nam	Bắc Ninh
21.	Toà nhà điều hành FORPRODEX Cầu Tiên	Tư vấn giám sát thi công	2009	Cty CP Lâm Sản FORPRODEX	Hà Nội
22.	Nhà máy Dong Yang E & P Việt Nam	Tư vấn giám sát thi công	2009	Công ty Dong Yang E & P Việt Nam	Hưng Yên
23.	Tổng kho khí hóa khí lỏng Bắc Trung Bộ	Tư vấn giám sát thi công	2008	Cty cổ phần khí hóa lỏng Miền Bắc	Hà Tĩnh
24.	Mở rộng Nhà máy YASUFUKU	Tư vấn giám sát	2008	Cty cổ phần Tư vấn Đầu tư XD Dân dụng và Công nghiệp - NTD	Hà Nội
25.	Công trình tổ hợp Nhà máy điện thoại di động Sam Sung	Quản lý điều hành dự án & Giám sát thi công	2008	Tập đoàn Sam Sung (E & C)	Bắc Ninh
26.	Trung tâm nghiên cứu & phát triển công nghệ phần mềm tòa nhà Cty TTC	Tư vấn quản lý dự án và tư vấn giám sát	2008	Cty TNHH thương mại TTC	Hà Nội
27.	Nhà máy bia Hà Nội (giai đoạn 1)	Tư vấn giám sát thực hiện hợp đồng EPC, kiểm định chất lượng	2007 - 2008	Tổng cty bia- rượu - nước giải khát Hà Nội	Hà Nội
28.	Nhà máy giấy Hưng Yên	Tư vấn giám sát thi công	2007	Pulppy Corelex Co., Ltd	Hưng Yên
29.	Nhà máy PIC Việt Nam Giai đoạn 2 Giai đoạn 1	Tư vấn giám sát thi công	2008 2007	Công ty PIC Việt Nam	Hưng Yên
30.	Nhà máy chế tạo linh kiện điện tử, linh kiện cao su, linh kiện nhựa	Tư vấn giám sát thi công	2006	Công ty TNHH điện tử Kim Lợi Việt Nam	Vĩnh Phúc
31.	Công ty TNHH giải trí sân golf Long Sơn - Tỉnh Hoà Bình. Hạng mục: Nhà club house và condominium hotel	Tư vấn quản lý điều hành dự án	2006	Công ty TNHH thể thao giải trí sân Golf Long Sơn	Hoà Bình
32.	Nhà máy suất ăn Hàng không Nội Bài	Tư vấn quản lý dự án & giám sát thi công	2006	Công ty cổ phần suất ăn Hàng không Nội Bài	Hà Nội
33.	Toà nhà 49 Hàng chuỗi - Quận Hai Bà Trưng - Hà Nội - Việt nam	Tư vấn giám sát thi công	2006-2007	Cty TNHH Địa Cầu Xanh	Hà Nội
34.	Chợ Việt Hưng	Tư vấn quản lý dự án & giám sát thi công	2005-2006	UBND phường Việt Hưng	Hà Nội
35.	Phát triển khu đô thị Hà Nội - Bắc Thăng Long - CP 4 Vân Trì - cung cấp điện và trạm biến áp chính	Tư vấn quản lý điều hành dự án & giám sát thi công	2005	Ban QLDA các công trình điện khu đô thị Hà Nội	Hà Nội

STT	Tên công trình	Tính chất công việc	Thời gian thực hiện	Đơn vị ký HĐ	Địa điểm xây dựng
36.	Nhà văn hoá Kim Quan	Tư vấn giám sát thi công	2005	UBND quận Long Biên	Hà Nội
37.	Nhà văn hoá Trường Lâm	Tư vấn giám sát thi công	2005	UBND quận Long Biên	Hà Nội
38.	Nhà văn hoá Lệ mật	Tư vấn giám sát thi công	2005	UBND quận Long Biên	Hà Nội
39.	Hạ tầng khu đô thị Bắc Ninh	Tư vấn giám sát	2004	Chi nhánh công ty cổ phần XNK Việt Trang	Bắc Ninh
40.	Nhà máy cơ khí Tam Bảo 5000 T/năm	Giám sát thi công và lắp đặt thiết bị	2004	Cty TNHH xây lắp vật liệu CN	Hải phòng
41.	Nhà máy chế biến thực phẩm DONAFOODS Thái Bình	Tư vấn giám sát thi công	2004 - 2005	LD giữa Cty Right Track - Australia và Cty TNHH đầu tư chế biến xuất nhập khẩu nông sản thực phẩm Thái Bình	Thái Bình
42.	Trường tiểu học Việt Hưng	Tư vấn giám sát thi công	2004	UBND quận Long Biên	Hà Nội
43.	ELEGANT Plaza	Tư vấn giám sát, thi công	2004	Doanh nghiệp tư nhân Duy Hoàng Minh	Hà Nội
44.	Nhà máy thủy điện Bắc Nà	Tư vấn giám sát thi công	2004	NM thủy điện Bắc Nà	Lào Cai
45.	Khu thương mại, văn phòng và căn hộ để bán (2 đơn nguyên 22 tầng) tại 102 Thái Thịnh, Đống Đa. Hà Nội	Tư vấn giám sát thi công	2004	Cty thương mại và xuất nhập khẩu tổng hợp	Hà Nội

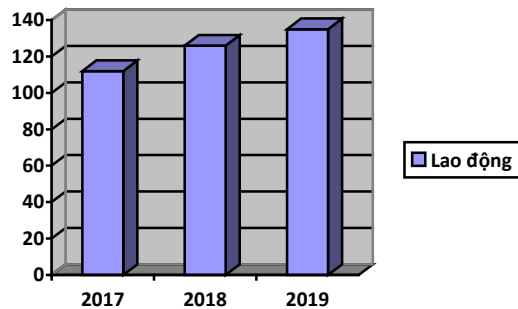

PHẦN IV. NHÂN LỰC

PHẦN IV. NHÂN LỰC**I. BIỂU ĐỒ NHÂN LỰC****Quá trình tăng trưởng :**

2017 : 112 người

2018 : 126 người

2019 : 135 người

II. CƠ CẤU TỔ CHỨC

Tổng số cán bộ công nhân viên: 135 người

Trong đó: Trình độ trên đại học : 14%
 Trình độ đại học : 81%
 Khác : 5%

Bao gồm các ngành nghề:

□ Xây dựng + Kết cấu công trình	:	50
□ Kiến trúc sư:	:	10
□ Điện	:	11
□ Môi trường	:	02
□ Kỹ sư cầu đường	:	04
□ Mỏ - Địa chất công trình	:	02
□ Kinh tế xây dựng	:	12
□ Kinh tế Kế hoạch	:	25
□ Các ngành khác	:	19

Ngoài ra, VINAINCON E&C liên kết hợp tác với các đơn vị xây lắp và mạng lưới cộng tác viên, các nhà thầu xây dựng để triển khai hoạt động tư vấn xây dựng và thi công xây lắp các công trình Công nghiệp, Dân dụng và Hạ tầng kỹ thuật.



PHẦN V. CÁC THIẾT BỊ VÀ PHẦN MỀM

V.1. CÁC THIẾT BỊ VÀ PHẦN MỀM TRỢ GIÚP CÔNG TÁC TƯ VẤN

- 1. Danh sách các thiết bị văn phòng và công tác tư vấn**
- 2. Phần mềm trợ giúp cho công tác tư vấn**

V.2. CÁC THIẾT BỊ THI CÔNG

PHẦN V . CÁC THIẾT BỊ & PHẦN MỀM
V.1. CÁC THIẾT BỊ VÀ PHẦN MỀM TRỢ GIÚP CÔNG TÁC TƯ VẤN
1. Danh sách các thiết bị văn phòng và công tác tư vấn

Số TT	Tên thiết bị	Nước sản xuất	Số lượng
THIẾT BỊ VĂN PHÒNG			
1	CPU Intel Core i7 – 4790 ,Main B85M-D3V,Ram 4G, HDD 500Gb	Việt Nam	08
2	CPU Intel Core i5 – 4460 3.1GHZ/6MB/HD 4600 Main ASUS H81/1066 Mhz Ram Kingston 4GB DDR3 bus 1600Mhz Ổ đĩa cứng Western Blue 500Gb SATA III, 64MB	Việt Nam	20
3	CPU Intel Core i3 3.5GHZ/3Mb cache, Main gigabyte H81M – DS2, Ram 4GB Kington 1600, HDD: Western 500Gb SATA III	Việt Nam	20
4	Pen IV 2.66 + Pen IV 2.8 + Pen IV 3.0 + Pen 4.3.06 Gb - GHZ /512MB RAM,HDD : 80GB - 64MB	Việt Nam	16
5	Máy tính xách tay	Đài Loan	20
6	Máy Fax Panasonic + Điện thoại	Trung Quốc	2
7	Máy in Laser A 4	Singapo	8
8	Máy in Laser A 3	Malaysia	3
9	Máy in màu A0	Singapore	1
10	Máy Photo A3	Hàn Quốc	2
11	Multimedia Projector	Nhật Bản	1
12	Máy scanner A3	Singapore	2
THIẾT BỊ DÙNG CHO KHẢO SÁT			
I	Thiết bị đo đạc		
1	Máy thu GPS Trimble 4600LS	Mỹ	04
2	Máy GPS cầm tay	Đài Loan	02
3	Máy đo toàn đạc điện tử Topcon 325N	Nhật	05
4	Máy đo toàn đạc điện tử Topcon 102N	Nhật Bản	02
5	Máy đo thủy chuẩn Nikon C32	Nhật bản	02
6	Máy bộ đàm Motorola	Trung quốc	15
7	Máy toàn đạc điện tử Topcon	Nhật Bản	01
8	Máy thủy bình Topcon	Nhật Bản	05
9	Máy thủy bình Sokkia	Nhật Bản	04



Số TT	Tên thiết bị	Nước sản xuất	Số lượng
II	Máy khoan khảo sát Địa chất công trình		
1	- XJ 100	Trung quốc	10
2	- XJ -1A	Trung Quốc	02
3	- GX-1T	Nga	01
4	- Zip 300	Liên Xô	01
5	Máy bơm nước cột cao	Italia	01

2. Phần mềm trợ giúp cho công tác tư vấn

Chương trình	Nội dung
Thiết kế	
AutoCAD2016	Trợ giúp thiết kế kiến trúc, kết cấu, cơ điện: Trợ giúp thiết kế kiến trúc: Thiết kế mặt bằng. Đặt cửa đi, cửa sổ. Vẽ sàn, dầm bê tông, mái chày, cầu thang thẳng và xoắn. Bố trí nội thất. Dựng phối cảnh và hoạt cảnh trong không gian 3 chiều. Trợ giúp thiết kế kết cấu: Vẽ khung, dầm, mặt cắt ngang sàn dầm, đặt cột thép. Thiết kế mặt bằng, mặt cắt cầu thang. Lập bảng thống kê cốt thép.
HS 2005	Chương trình thiết kế san nền: Dựng mô hình địa hình 3 chiều, mô tả địa mạo, vẽ đường đồng mức tự nhiên, mô tả đường đồng mức thiết kế, thiết kế san nền và tính toán khối lượng đào đắp. Tính toán khối lượng bóc các lớp đất đá cho mỏ lộ thiên và nạo vét kênh mương.
PHOTOSHOP CS6	Xử lý ảnh. Thiết kế kiến trúc
COREL DRAW GRAPHICS SUITE X7	Xử lý ảnh Thiết kế kiến trúc
3D MAX 2014	Dựng mô hình ảo
SKETCHUP 2013	Dựng mô hình ảo
ECODIAL 4.2	Thiết kế Vẽ mạch điện
REVIT 2016	Thiết kế kiến trúc, kết cấu, cơ điện, bóc tách, tiên lượng (2D, 3D, 4D)
KẾT CẤU	
SAP V15	Chương trình tính toán tĩnh, động kết cấu khung, giàn không gian. Chương trình tính kết cấu khung phẳng bê tông cốt thép Chương trình tính toán hệ dầm giao nhau bê tông cốt thép
STAAD III	Chương trình tính toán tĩnh, động kết cấu khung, giàn không gian. Chương trình tính kết cấu khung phẳng bê tông cốt thép Chương trình tính toán hệ dầm giao nhau bê tông cốt thép
ETABS 2013	Chương trình tính toán tĩnh, động kết cấu khung, giàn không gian. Chương trình tính kết cấu khung phẳng bê tông cốt thép



Chương trình	Nội dung
	Chương trình tính toán hệ dầm giao nhau bê tông cốt thép
TEKLA 2020	Trợ giúp chương trình thiết kế kiến trúc, kết cấu
KINH TẾ	
Dự toán Acitt 2015 professional <i>(Bản quyền : Công ty cổ phần tư vấn đầu tư và chuyển giao công nghệ tự động hoá)</i>	Đơn giá Định mức Thông báo giá Thiết kế phí Lệ phí thẩm định Chi phí tư vấn Cước phí vận chuyển
G8 V2016	Đơn giá Định mức Thông báo giá Thiết kế phí Lệ phí thẩm định Chi phí tư vấn Cước phí vận chuyển Thanh toán, quyết toán
COMFAR	Lập dự án đầu tư theo các chỉ tiêu của UNIDO dựa trên phương pháp chiết khấu có tính đến sự biến động theo thời gian của giá trị tiền vốn đầu tư, chi phí, giá thành sản phẩm, v.v...
Microsoft Office	Bao gồm: Microsoft Word: Soạn thảo văn bản Microsoft Excel: Biểu mẫu tính toán Microsoft Project: Lập và quản lý tiến độ công việc Microsoft Access: Cập nhật và quản lý cơ sở dữ liệu Microsoft Binder: Tổng hợp, lưu trữ hồ sơ v.v....

PHẦN V . CÁC THIẾT BỊ & PHẦN MỀM
V.2. CÁC THIẾT BỊ THI CÔNG

STT	Nội dung thiết bị	Đơn vị	Số lượng	Nước sản xuất	Năm sản xuất	Ghi chú
1	Thiết bị nâng hạ					
	- Công trục hai dầm 20 tấn	cái	1	Việt Nam	2013	
	- Vận thăng	cái	2	Trung Quốc	2015	
	- Cầu tự hành KATO 20 tấn	cái	1	Nhật Bản	2008	
	- Cầu tự hành KATO 50 tấn	cái	1	Nhật Bản	2009	
	- Cầu lốp KOBELCO 25 tấn	cái	1	Nhật Bản	2009	
	- Cầu lốp KATO 45 tấn	cái	1	Nhật Bản	2005	
	- Cầu xích MITUSTOMO 150 tấn	cái	1	Nhật Bản	2007	
2	Thiết bị vận chuyển					
	- Ô tô Mitsubishi Triton GL (bán tải)	cái	1	Nhật Bản	2009	
	- Ô tô Nissan Navara LE (bán tải)	cái	1	Nhật Bản	2007	
	- Ô tô Toyota Fortuner	cái	1	Nhật Bản	2006	
	- Ô tô tự đổ 10T	cái	3	Hàn Quốc	2011	
	- Ô tô tự đổ 15T	cái	3	Hàn Quốc	2010	
	- Ô tô tự đổ 15T	cái	3	Việt Nam	2016	
3	Thiết bị thi công nền móng					
	- Đầm đất MT55 MIKASA	cái	3	Nhật Bản	2015	
	- Máy xúc lật bánh đặc S510 kèm gầu xúc và chổi quét	cái	2	Mỹ	2015	
	- Máy đào bánh xích Komatsu PC200-3 dung tích 0,7 m ³	cái	2	Nhật Bản	2015	
	- Máy xúc đào bánh xích nhãn hiệu HYUNDAI ROBEX 300LC-7	cái	1	Hàn Quốc	2016	
	- Xe lu LIUGONG CLG614	cái	1	Trung Quốc	2011	
	- Xe Lu rung 14 tấn XCMG XS142J	cái	1	Trung Quốc	2012	
	- Máy ủi XCMG DT140B	cái	2	Trung Quốc	2012	
4	Thiết bị phục vụ xây lắp					
	- Máy hàn bulông DA2500i - 001	cái	3	Trung Quốc	2013	
	- Máy hàn bulông DA2500i - 002	cái	3	Trung Quốc	2013	
	- Máy hàn bán tự động MIG 500-1	cái	2	Trung Quốc	2013	
	- Máy hàn bán tự động MIG 500-2	cái	2	Trung Quốc	2013	
	- Máy phun sơn công nghiệp 63.1	cái	1	Hàn Quốc	2013	
	- Thiết bị phun cát 01	cái	1	Việt Nam	2013	
	- Thiết bị phun cát 02	cái	1	Việt Nam	2013	
	- Máy phun chống thấm YL-PT03 và dây phun D19	cái	1	Đài Loan	2015	
	- Xe nâng hàng Komatsu FD60-2 50990	cái	1	Nhật Bản	2017	
	- Xe nâng người GENIE LIFTING EQUIPMENT Z Boom	cái	1	Mỹ	2012	
	- Xe nâng người GENIE LIFTING EQUIPMENT S Boom	cái	1	Mỹ	2012	
	- Xe nâng người GENIE - loại cắt kéo	cái	1	Mỹ	2012	

STT	Nội dung thiết bị	Đơn vị	Số lượng	Nước sản xuất	Năm sản xuất	Ghi chú
	- Xe nâng hàng Komatsu FD15-2 10918	cái	1	Nhật Bản	2017	
	- Xe nâng hàng Toyota 70FD28 10337	cái	1	Nhật Bản	2017	
	- Xe nâng hàng Toyota FD45 14483	cái	1	Nhật Bản	2017	
	- Xe nâng hàng Tadano ZA - 1214	cái	1	Nhật Bản	2017	
	- Xe nâng hàng Tadano SPH400-00115	cái	1	Nhật Bản	2017	
	- Xe Bobcat	cái	1	Mỹ	2015	
5	Thiết bị phụ trợ					
	- Container 10' Toilet	cái	1	Việt Nam	2012	
	- Container 40' kho + văn phòng	cái	10	Việt Nam	2012	
	- Máy bơm Tsurumi Nhật KTZ411	cái	2	Nhật Bản	2012	
	- Bộ máy nén khí trục vít SA75A, bình chứa khí nén và vật tư	cái	1	Trung Quốc	2014	
	- Máy bơm ly tâm đa cấp trục ngang EBARA	cái	1	Italia	2012	
	- Máy nén khí Kenji và phụ kiện	cái	1	Nhật Bản	2013	
	- Máy kiểm tra độ xốp lớp phủ	cái	5	Úc	2014	
	- Máy nén khí ABAC 6000 cùng dây hơi Reflex F19	cái	1	Italia	2015	
	- Máy phát điện TOSHIBA	cái	1	Nhật Bản	2002	
	- Máy phát điện DENZO	cái	2	Nhật Bản	2003	
6	Ván khuôn, đà giáo					
	- Chống đứng nệm D49*3m*2ly	cái	2,712	Việt Nam	2015	
	- Chống đứng nệm D49*2,5m*2ly	cái	11,082	Việt Nam	2015	
	- Chống đứng nệm D49*1,5m*2ly có nòng	cái	2,392	Việt Nam	2015	
	- Chống đứng nệm D49*1,1m*2ly có nòng	cái	4,850	Việt Nam	2015	
	- Chống đứng nệm D49*1,0m*2ly	cái	7,892	Việt Nam	2015	
	- Chống đứng nệm D49*0,5m*2ly	cái	3,113	Việt Nam	2015	
	- Chống đà, console	cái	1,128	Việt Nam	2015	
	- Giằng nệm D42*1,9m*2ly	cái	3,309	Việt Nam	2015	
	- Giằng nệm D42*1,779m*2ly	cái	2,112	Việt Nam	2015	
	- Giằng nệm D42*1,5m*2ly	cái	6,202	Việt Nam	2015	
	- Giằng nệm D42*1,15m*2ly	cái	19,552	Việt Nam	2015	
	- Giằng nệm D42*1,0m*2ly	cái	85,888	Việt Nam	2015	
	- Giằng nệm D42*0,5m*2ly	cái	630	Việt Nam	2015	
	- Chân kích D38 dài 500	cái	1,145	Việt Nam	2015	
	- Bát kích D38 dài 500	cái	876	Việt Nam	2015	
	- Chân kích D34 dài 450	cái	8,525	Việt Nam	2015	
	- Bát kích D34 dài 450	cái	9,898	Việt Nam	2015	
	- Sàn thao tác	cái	567	Việt Nam	2015	
	- Ống nối	cái	5,627	Việt Nam	2015	
	- Thang leo giáo	cái	30	Việt Nam	2015	



PHẦN VI. HỆ THỐNG QUẢN LÝ CHẤT LƯỢNG

VI.1. Chính sách chất lượng

VI.2. Quy trình thiết kế

VI.3. Mô tả các bước quy trình thiết kế

HỆ THỐNG QUẢN LÝ CHẤT LƯỢNG**(Áp dụng theo tiêu chuẩn ISO 9001:2015 và OSHAS 18001:2007)**

Trong năm vừa qua, Công ty đã tổ chức đánh giá hệ thống quản lý chất lượng theo tiêu chuẩn ISO 9001: 2015 và OSHAS 18001:2007 và chính thức được tổ chức ICB công nhận và cấp chứng chỉ vào ngày 02 tháng 06 - năm 2005 với chính sách chất lượng chung là:

“Nâng cao năng lực tổ chức quản lý, điều hành dự án để đáp ứng yêu cầu ngày càng cao của khách hàng đối với chất lượng dịch vụ trong giai đoạn hội nhập kinh tế khu vực và quốc tế ”

QUI TRÌNH THIẾT KẾ**1. Mục đích**

Nhằm kiểm soát toàn bộ quá trình thiết kế để đảm bảo thiết kế đúng tiến độ và chất lượng đề ra. Chỉ rõ trách nhiệm của người thiết kế và cán bộ kiểm tra.

2. Phạm vi

Áp dụng cho Công ty CP Tư vấn Thiết kế và Xây dựng VINAINCON trong quá trình thiết kế các dự án.

3. Qui trình thiết kế:

TT	Trách nhiệm	Các bước triển khai	Tài liệu/Biểu mẫu
1	TGDCT	Nhận dự án	Kế hoạch đấu thầu QĐ giao nhiệm vụ Hợp đồng
2	TGDCT	Chỉ định CNDA và các CTBM	Quyết định bổ nhiệm
3	QLKT CNDA CTBM	Nghiên cứu hợp đồng và tài liệu liên quan	Danh sách tài liệu
4	QLKT CNDA CTBM	Hợp dự án lập kế hoạch thiết kế	Biên bản hợp dự án Kế hoạch + Tiến độ Biên chế đề án
5	TGDCT	Duyệt	
6	Các phòng	Thực hiện thiết kế	Phiếu giao nhiệm vụ Hồ sơ thiết kế Báo cáo công việc
7	TP	Ktra cấp P lần 1	Biên bản kiểm tra
8	CNDA	Kiểm tra cấp DA lần 1	Biên bản kiểm tra
9	Các phòng	Lập dự toán	Bảng dự toán
10	TP	Ktra cấp P lần 2	Biên bản kiểm tra

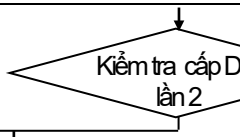
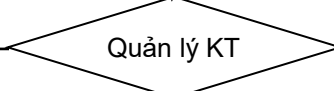
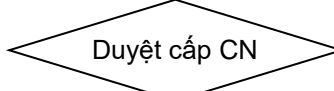
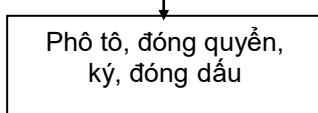
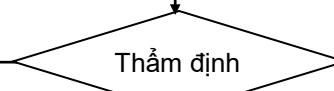
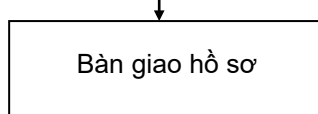
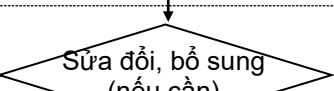
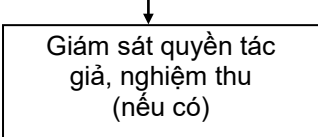
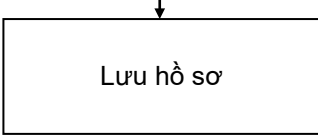
TT	Trách nhiệm	Các bước triển khai	Tài liệu/Biểu mẫu
11	CNDA		<i>Biên bản kiểm tra</i>
12	QLKT		<i>Biên bản kiểm tra</i>
13	TGDCT		<i>Biên bản kiểm tra</i>
14	P. tổng hợp		
15	CQ có thẩm quyền		<i>Hồ sơ thẩm định</i>
16	CNDA		<i>Phiếu bàn giao hồ sơ</i>
17	LĐCN QLKT CND		<i>Phiếu xem xét, Báo cáo sửa đổi</i>
18	CNDA		<i>Đề cương, báo cáo</i>
19	Người được phân công		QĐ-42-02

Mô tả các bước thực hiện

Bước 1 : Nhận dự án

Tổng GD thông qua Kế hoạch đấu thầu và/hoặc quyết định giao nhiệm vụ và/hoặc hợp đồng với khách hàng do Tổng GD ký hợp đồng.

Bước 2 : Chỉ định Chủ nhiệm dự án và các Chủ trì bộ môn.

Căn cứ trên nhiệm vụ được giao, Tổng GD lựa chọn nhân sự làm Chủ nhiệm dự án và Chủ trì bộ môn cho phù hợp, phê duyệt và thông báo quyết định bổ nhiệm cho các nhân sự tham gia dự án.

Bước 3 : Nghiên cứu hợp đồng và các tài liệu liên quan

CNDA liên hệ với các đơn vị chức năng và/hoặc khách hàng để nhận các tài liệu liên quan tới dự án. Lập danh sách tài liệu nhận được (theo BM-42-01-04) để quản lý số tài liệu này. Danh sách này được cập nhật thường xuyên trong suốt quá trình thực hiện dự án.

QLKT, CNDA, CTBM nghiên cứu các tài liệu này nhằm đảm bảo các dữ liệu đầu vào của quá trình thiết kế và lập dự toán là đầy đủ, cụ thể và không mâu thuẫn với nhau :

- Yêu cầu về chức năng và công dụng của công trình.
- Yêu cầu về chế định và luật pháp mà công trình phải tuân theo.
- Các thông tin tham khảo từ các thiết kế tương tự trước.
- Các yêu cầu chủ yếu khác cho quá trình thực hiện thiết kế và lập dự toán.

Bước 4 : Hợp dự án lập kế hoạch thiết kế và lập dự toán

Để đảm bảo kết quả thiết kế, lập dự toán đạt chất lượng và đúng tiến độ đề ra, CNDA phối hợp với QLKT và các CTBM tổ chức hợp dự án lập kế hoạch thực hiện một cách chi tiết (BM-73-01-01), thống nhất đưa ra đề cương thiết kế và biên chế đề án nhằm kiểm soát việc thực hiện tại các phòng. Kết quả cuộc họp dự án được thể hiện bằng biên bản cuộc họp. Kế hoạch thực hiện dự án sẽ do CNDA quản lý và được cập nhật liên tục trong suốt quá trình triển khai dự án.

Nội dung của kế hoạch thiết kế và lập dự toán bao gồm :

- Các giai đoạn của dự án.
- Việc kiểm tra, duyệt, thẩm định phù hợp tại mỗi giai đoạn.
- Trách nhiệm thực hiện trong mỗi hoạt động.
- Phương pháp trao đổi thông tin giữa các phòng trong quá trình thực hiện.

Trong trường hợp quá trình thiết kế và lập dự toán có sử dụng các nguồn bên ngoài (nhà thầu phụ), CNDA phải trình bày cách thức đánh giá, lựa chọn và kiểm soát các nguồn bên ngoài này trong kế hoạch thực hiện của mình.

Bước 5 : Duyệt

Tổng GD đảm bảo sự phù hợp giữa kế hoạch thiết kế - lập dự toán bằng việc phê duyệt kế hoạch này.

Bước 6 : Tiến hành thiết kế và lập dự toán.

Căn cứ trên kế hoạch đã duyệt, các TP phân công nhiệm vụ cho các thành viên trong phòng mình bằng Phiếu giao nhiệm vụ (BM-73-01-02).

Người được giao nhiệm vụ thực hiện công việc được giao, theo kế hoạch định kỳ báo cáo cho CTBM để CTBM kiểm tra, tổng hợp báo cáo TP thông qua Báo cáo thực hiện công việc (BM-73-01-03). Người thực hiện nhiệm vụ thiết kế phải đảm bảo hồ sơ thiết kế :

- Đáp ứng các yêu cầu đặt ra, chấp hành ý kiến chỉ đạo của CTBM, CNDA...
- Cung cấp được thông tin thích hợp cho việc lập dự toán và thi công, ví dụ: tên vật liệu sử dụng. . .
- Chỉ ra các tiêu chuẩn áp dụng khi thực hiện thiết kế và lập dự toán: Chấp hành luật xây dựng cơ bản, các quy chuẩn, tiêu chuẩn hiện hành, tài liệu pháp chế, nội lệ của Công ty.
- Xác định các đặc tính cơ bản cho vấn đề an toàn và vận hành công trình.
- Kết quả thiết kế được CTBM kiểm tra và gửi TP.

Bước 7 : Kiểm tra cấp phòng lần 1

Theo kế hoạch đề ra, TP thực hiện kiểm tra kết quả thiết kế. Việc kiểm tra này nhằm:

- Kiểm tra việc sử dụng tài liệu, số liệu cơ bản (đầu vào), các phương pháp tính toán, vào số liệu, kết quả tính toán (Đánh giá chất lượng của các kết quả thiết kế.)
- Phát hiện các sai sót và đề xuất các điều chỉnh cần thiết.
- Kết quả của quá trình kiểm tra này được ghi thành hồ sơ (Biên bản kiểm tra BM-73-01-04).
- Sau khi kiểm tra và chấp nhận ở cấp BP, các bản vẽ thiết kế sẽ được chuyển đến CNDA KT cấp dự án.

Bước 8 : Kiểm tra cấp dự án lần 1

CNDA tổ chức kiểm tra kết quả tính toán và bản vẽ thiết kế theo kế hoạch đã duyệt. Việc kiểm tra này nhằm đảm bảo :

- Sự tương thích giữa các phần việc trong dự án thiết kế.
- Kết quả đầu ra của thiết kế phù hợp với các dữ liệu đầu vào.
- Các công việc khác đã được thực hiện theo đúng kế hoạch.
- Làm cơ sở để thực hiện bóc khối lượng và lập dự toán.

Kết quả kiểm tra được ghi thành hồ sơ (BM-73-01-04).

Bước 9 : Lập dự toán

Cán bộ lập dự toán trong phòng tiếp nhận các kết quả thiết kế sơ bộ (sau khi được kiểm tra cấp dự án lần 1), tiến hành tính toán lựa chọn số lượng và quy cách hàng hoá, vật tư, trang thiết bị phù hợp với những gì thiết kế đã chỉ định.

Trong trường hợp cần thiết, bảng dự toán có thể bao gồm cả đơn vị cung cấp hàng hoá, tuy nhiên phải đảm bảo các nhà cung ứng này đã được đánh giá và lựa chọn dựa trên các tiêu chí xác định (xem QĐ-74-01).

Bước 10 : Kiểm tra cấp phòng lần 2

Theo kế hoạch đề ra, TP thực hiện kiểm tra kết quả dự toán. Việc kiểm tra này nhằm:

- Đánh giá sự phù hợp của các kết quả tính toán.
- Đảm bảo hồ sơ đánh giá nhà cung ứng là đầy đủ và rõ ràng.
- Nhận biết các vấn đề trực tiếp và đề xuất các hoạt động cần thiết.

Kết quả của việc kiểm tra được lập thành hồ sơ (BM-73-01-04).

Bước 11 : Kiểm tra cấp dự án lần 2

CNDA tổ chức kiểm tra kết quả dự toán theo kế hoạch đã duyệt. Việc kiểm tra này nhằm đảm bảo :

- Nhận biết những mâu thuẫn giữa yêu cầu của Khách hàng và các sản phẩm đã thiết kế
- Các công việc khác đã được thực hiện theo đúng kế hoạch.
- Kiểm tra sự thống nhất, phù hợp về các giải pháp kinh tế và kỹ thuật

Kết quả kiểm tra được ghi thành hồ sơ (BM-73-01-04).

Bước 12: Duyệt cấp Công ty

Toàn bộ hồ sơ thiết kế và lập dự toán sau khi được QLKT kiểm tra và chấp thuận được trình Tổng Giám đốc Công ty xem xét, phê duyệt. Việc phê duyệt này nhằm đảm bảo :

- Các giai đoạn thực hiện, kiểm
-
- tra, phê duyệt đều đã được tiến hành và có đầy đủ hồ sơ.

Kết quả duyệt được ghi thành hồ sơ (BM-73-01-04).

Bước 13 : Phê tô, đóng quyển, ký, đóng dấu

Kết quả thiết kế có đính kèm danh mục được CNDA chuyển qua Phòng Kế hoạch - Tổng hợp để phê tô nhân bản và đóng quyển, đóng dấu.

Người thiết kế, Chủ trì bộ môn, Trưởng phòng, Chủ nhiệm dự án, Quản lý kỹ thuật, Lãnh đạo Công ty có trách nhiệm ký xác nhận trước khi chuyển cho cơ quan chức năng thẩm định.

Bước 15 : Thẩm định

Được Cơ quan có thẩm quyền tiến hành, việc thẩm định này nhằm đảm bảo công trình có khả năng đáp ứng các yêu cầu sử dụng dự kiến hay các ứng dụng đã biết.

Hồ sơ kết quả thẩm định được tiếp nhận và lưu trữ.

Bước 16 : Bàn giao tài liệu

Sau khi thẩm định có kết quả tốt, hồ sơ thiết kế được bàn giao cho các đơn vị liên quan. Sử dụng Phiếu giao hồ sơ (BM-73-01-07) khi thực hiện bàn giao.

Bước 17 : Sửa đổi, bổ sung

Chủ nhiệm dự án có trách nhiệm tiếp nhận các yêu cầu sửa đổi thiết kế từ TGDCT /khách hàng, xem xét mối quan hệ giữa các hạng mục được yêu cầu sửa đổi với các hạng mục khác bằng biểu mẫu BM-73-01-05, lấy xác nhận của người ra yêu cầu sửa đổi. Từ đó cùng QLKT đề xuất phương án và kế hoạch thực hiện trình LDCT xem xét. Các thông tin trao đổi được ghi nhận dưới dạng bản Fax hoặc E-mail.. . .

Kết quả sửa đổi, bổ sung được ghi trong báo cáo sửa đổi bổ sung thiết kế (BM-73-01-06). Báo cáo này được gửi đến các bộ phận thiết kế, lập dự toán trong Công ty để nghiên cứu điều chỉnh các phần việc liên quan cho phù hợp.

Bước 18 : Giám sát quyền tác giả (nếu có)

Khi có quy định trong hợp đồng, Chủ nhiệm dự án lập kế hoạch thực hiện việc giám sát quyền tác giả. Cán bộ được phân công thực hiện và có báo cáo định kỳ về tình hình thực tế.

Biên bản nghiệm thu dự án được ký kết giữa Công ty/khách hàng.

Bước 19 : Lưu hồ sơ

Kết thúc dự án, CNDA viết báo cáo tổng kết dự án trong đó nêu rõ yêu cầu đối với dự án, kết quả đạt được, các hoạt động cải tiến đã áp dụng và đánh giá chung về mức chất lượng của dự án.

Toàn bộ hồ sơ dự án được lưu theo trình tự các bước thực hiện. Các hồ sơ này được quản lý như đã phân công theo QĐ-42-02.